



# VORDON

Skrócona instrukcja obsługi  
User manual

VORDON CP-2IN1 | CR-43

PL | EN | DE | ES | IT | RU | FR | CZ | SK | RO | HRV | BG | LT

## **PL** Specyfikacja techniczna

VORDON CP-2IN1 - Czujnik parkowania z kamerą cofania | Wodoodporna | Wstrząsoodporna | Automatyczne włączanie kamery | Pionowa regulacja | Linie pomocnicze | Zakres pracy -20°C ÷ 60°C | Zasilanie 12V.

VORDON CR-43 - Monitor kamery cofania LCD | Wyposażony jest w wyświetlacz o przekątnej 4.3" | Dwa wejścia wideo | Samoczynne uruchamianie przy włączeniu biegu wstecznego.

## **EN** Technical specifications

VORDON CP-2IN1 - Parking sensor with reversing camera | Waterproof | Shockproof | Automatically turn on the camera | Vertical adjustment | Auxiliary lines | Working range -20°C ÷ 60°C | 12V power supply.

VORDON CR-43 - Vordon Parking Camera Monitor | With 4.3 inch display | 2 video input | aut start up function when the R (Reverse) gear is engaged.

## **DE** Technische Spezifikation

VORDON CP-2IN1 - Parksensoren mit Rückfahrkamera | Wasserdicht | Stoßfest | Automatisch die Kamera einschalten | Vertikale Einstellung | Hilfslinien | Arbeitsbereich -20°C bis 60°C | 12V Stromversorgung.

VORDON CR-43 - Vordon Parkkamera Monitor | Mit 4,3 Zoll Display | 2 Videoeingang | aut Startfunktion, wenn der R (Rückwärtsgang) eingelegt ist.

## **RU** Техническая спецификация

VORDON CP-2IN1 - Датчик парковки с реверсивной камерой | Водонепроницаемый | Ударопрочный | Автоматически включать фотокамеру | Вертикальная регулировка | Вспомогательные линии | Рабочий диапазон -20°C ÷ 60°C | Электропитание 12V.

VORDON CR-43 - Монитор камеры парковки Vordon | С 4,3-дюймовым дисплеем | 2 видеовыхода | Монiteur de caméra de stationnement Vordon | Avec écran de 4,3 pouces | 2 entrées vidéo | aut fonction de démarrage lorsque la vitesse R (marche arrière) est engagée.хода | Aut когда включается передача R (Реверс).

## **FR** Spécification technique

VORDON CP-2IN1 - Capteur de stationnement avec caméra de recul | Étanche | Antichoc | Allumez automatiquement l'appareil photo | Ajustement vertical | Lignes auxiliaires | Plage de travail -20°C ÷ 60°C | Alimentation 12V.

VORDON CR-43 - Moniteur de caméra de stationnement | Avec écran de 4,3 pouces | 2 entrées vidéo | Aut fonction de démarrage lorsque la vitesse R (marche arrière) est engagée.

## **IT** Specifica tecnica

VORDON CP-2IN1 - Sensore di parcheggio con telecamera di retromarcia | Impermeabile | Antiurto | Accendi automaticamente la videocamera | Regolazione verticale | Linee ausiliarie | Intervallo di lavoro -20°C ÷ 60°C | Alimentazione 12V.

VORDON CR-43 - Videocamera per parcheggio | Con display da 4,3 pollici | 2 input video | Funzione di avvio quando la marcia R (retromarcia) è innestata.

## **ES** Especificaciones técnicas

VORDON CP-2IN1 - Sensor de aparcamiento con cámara de marcha atrás | Impermeable | A prueba de golpes | Encender automáticamente la cámara | Ajuste vertical | Líneas auxiliares | Rango de trabajo -20°C ÷ 60°C | Fuente de alimentación de 12V.

VORDON CR-43 - Parking Camera Monitor | Con pantalla de 4.3 pulgadas | 2 entrada de video | Función de inicio cuando el engranaje R (marcha atrás) está activado.

## **RO** Specificație tehnică

VORDON CP-2IN1 - Senzor de parcare cu cameră de mers înapoi | Rezistent la apă | Rezistent la șocuri | Porniți automat camera | Ajustare verticală Linii auxiliare | Domeniu de lucru -20°C ÷ 60°C | 12V sursă de alimentare.

VORDON CR-43 - Parking Camera de monitorizare | Cu ecran de 4,3 inch | Intrare video 2 | Pornire atunci când este cuplată treapta R (inversă).

## **SK** Technická špecifikácia

VORDON CP-2IN1 - Parkovací senzor s reverznou kamerou | Vodotesné Odolné voči nárazom | Automatické zapnutie fotoaparátu | Vertikálne nastavenie | Pomocné linky Pracovný rozsah -20 ° C ÷ 60 ° C | 12V napájací zdroj.

VORDON CR-43 - Parkovanie kamery Monitor | S 4,3 palcovým displejom | Video vstup 2 | Keď je zaradený prevodový stupeň R (spätný chod).

## **CS** Technická specifikace

VORDON CP-2IN1 - Parkovací senzor s reverzní kamerou Vodotěsné Odolné proti nárazu  
Automaticky zapněte fotoaparát | Vertikální nastavení | Pomocné vedení | Pracovní rozsah -20 ° C ÷  
60 ° C Napájení 12V.

VORDON CR-43 - Parkovací kamerový monitor | S displejem o 4,3 palce | 2 video vstup |  
když je zařazen převodový stupeň R (zpětný chod).

## **BG** Техническа спецификация

VORDON CP-2IN1 - Сензор за паркиране с реверсивна камера | Водоустойчивост |  
Удароустойчив | Автоматично включване на камерата | Вертикално регулиране | Помощни  
линии | Работен диапазон -20 ° C ÷ 60 ° C | 12V захранване.

VORDON CR-43 - Паркиране на монитор на камерата | С 4.3-инчов дисплей | 2 видео вход |  
при включване на предавката R (Reverse).

## **HRV** Tehnička specifikacija

VORDON CP-2IN1 - Osjetnik za parkiranje s kamerom za unatrag | Vodootporno | Otporan na udarce |  
Automatski uključite fotoaparata. | Vertikalna prilagodba | Pomoćne crte | Radni raspon -20°C ÷ 60°C |  
12V napajanje.

VORDON CR-43 - Parkirni kamere | S 4,3 inčnim zaslonom | 2 video ulaz | kad je uključen R (unazad)  
zupčanik.

## **LT** Techninės specifikacijos

VORDON CP-2IN1 - stovėjimo jutiklis su atbulinės eigos kamera | Vandeniui atsparus | Atsparūs  
smūgiams | Automatiškai įjunkite fotoaparata. | Vertikalus reguliavimas | Pagalbinės linijos | Darbinė  
diapazona -20°C ÷ 60°C | 12V maitinimo šaltinis.

VORDON CR-43 - Automobilių vaizdo kameros monitorius | Su 4.3 colio ekranu | 2 vaizdo įvestis |  
paleidimo funkcija, kai įjungta R (atbulinė) pavara.

PL

## Sposób użytkowania

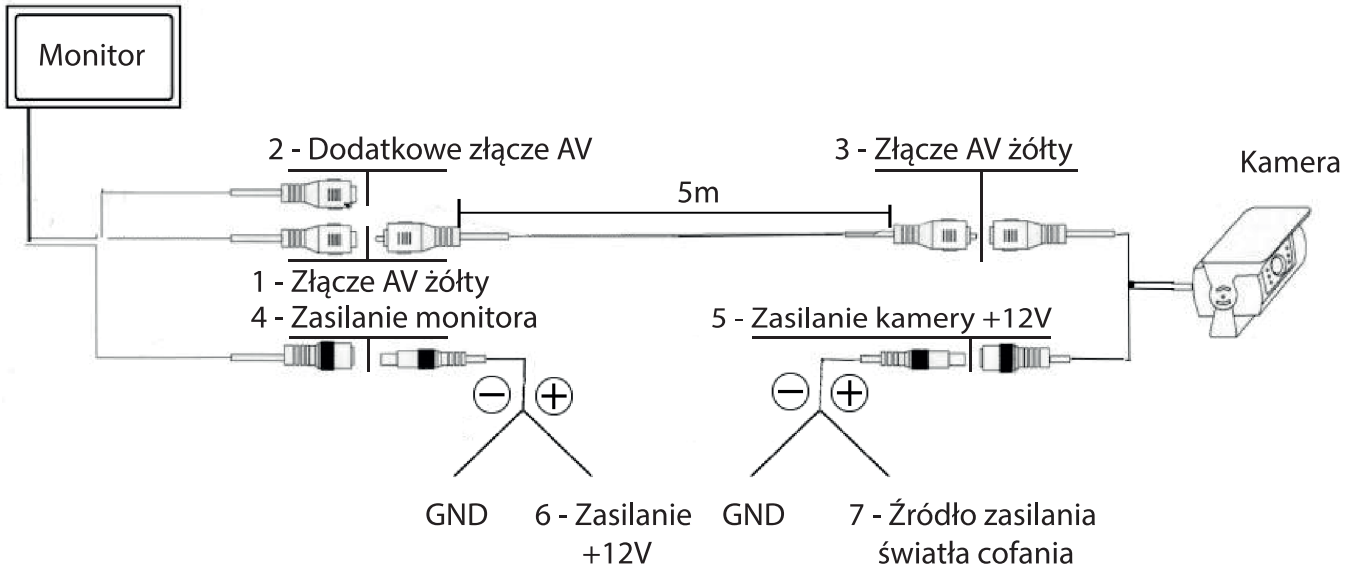

EN

## Use

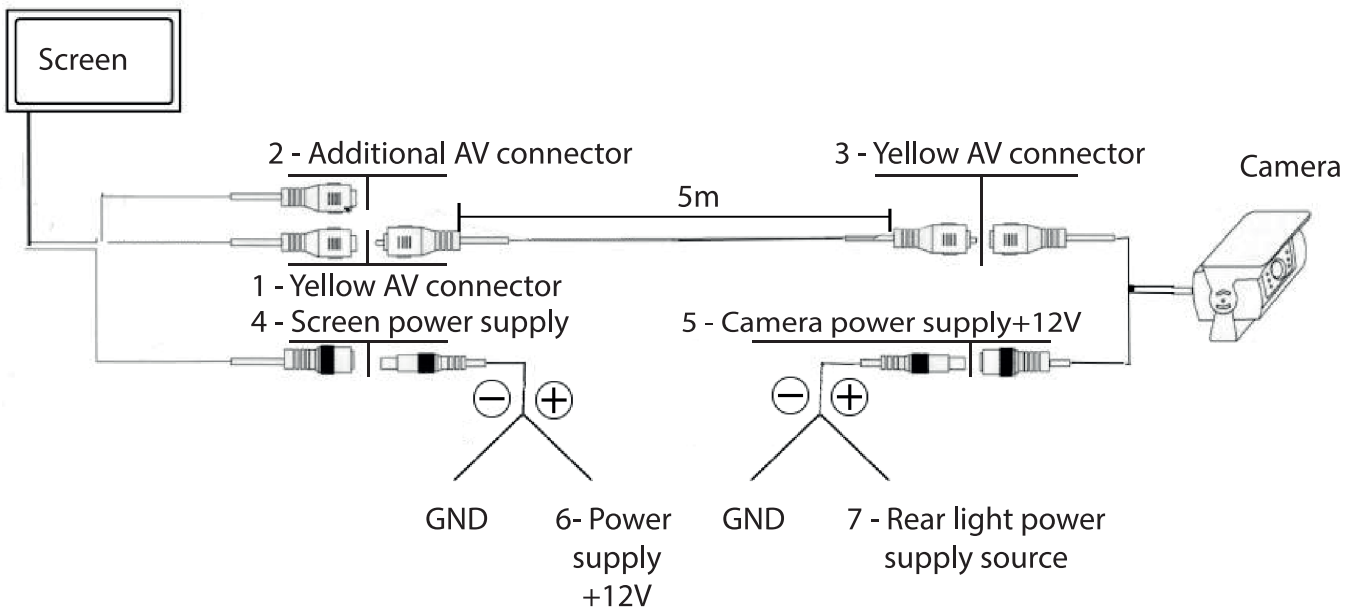

DE

## Verwendung

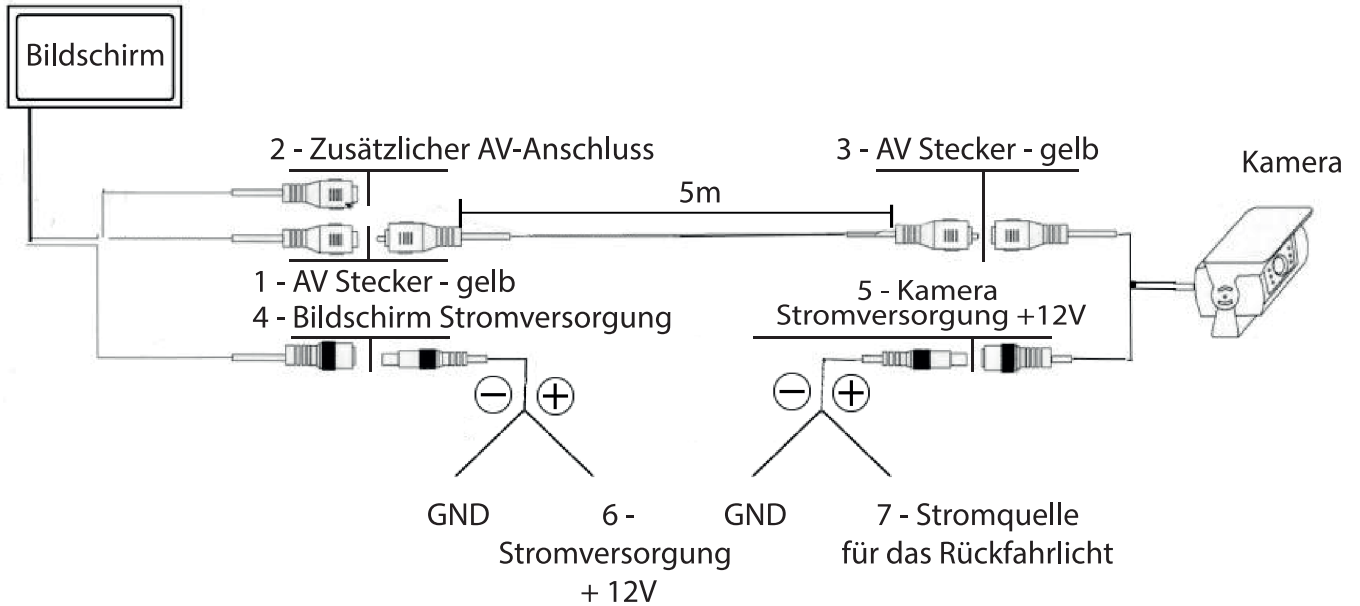

RU

## Способ использования

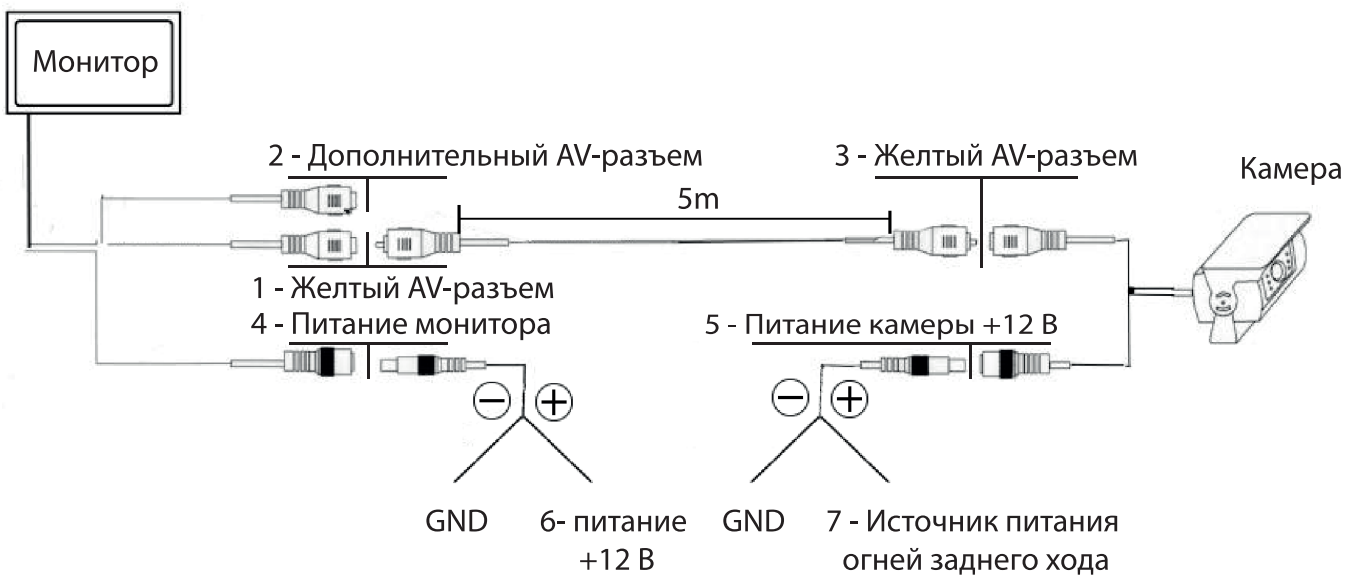

FR

## Mode d'utilisation

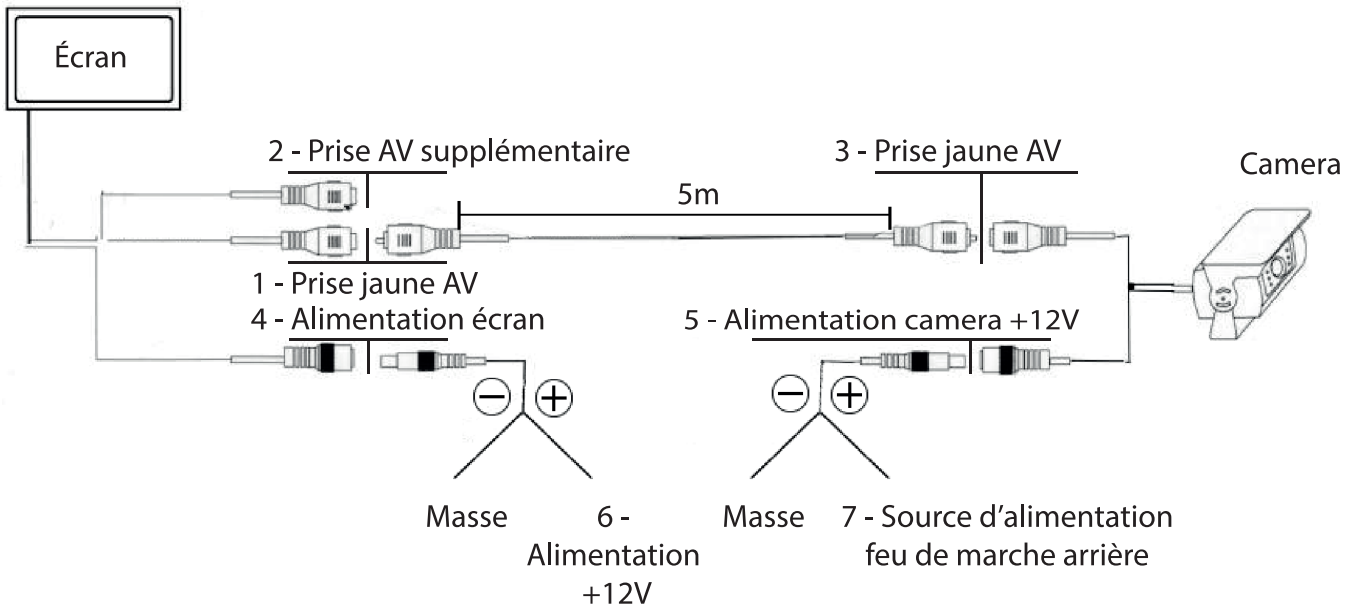

IT

## Modo di utilizzo

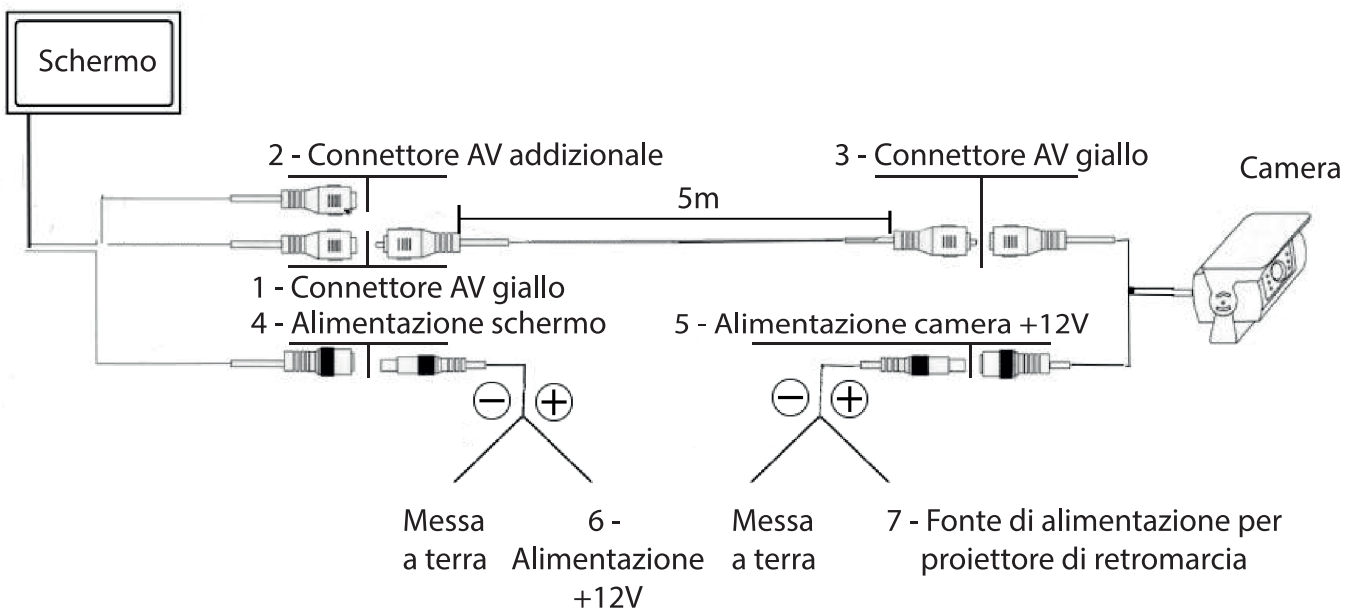

ES

## Forma de uso

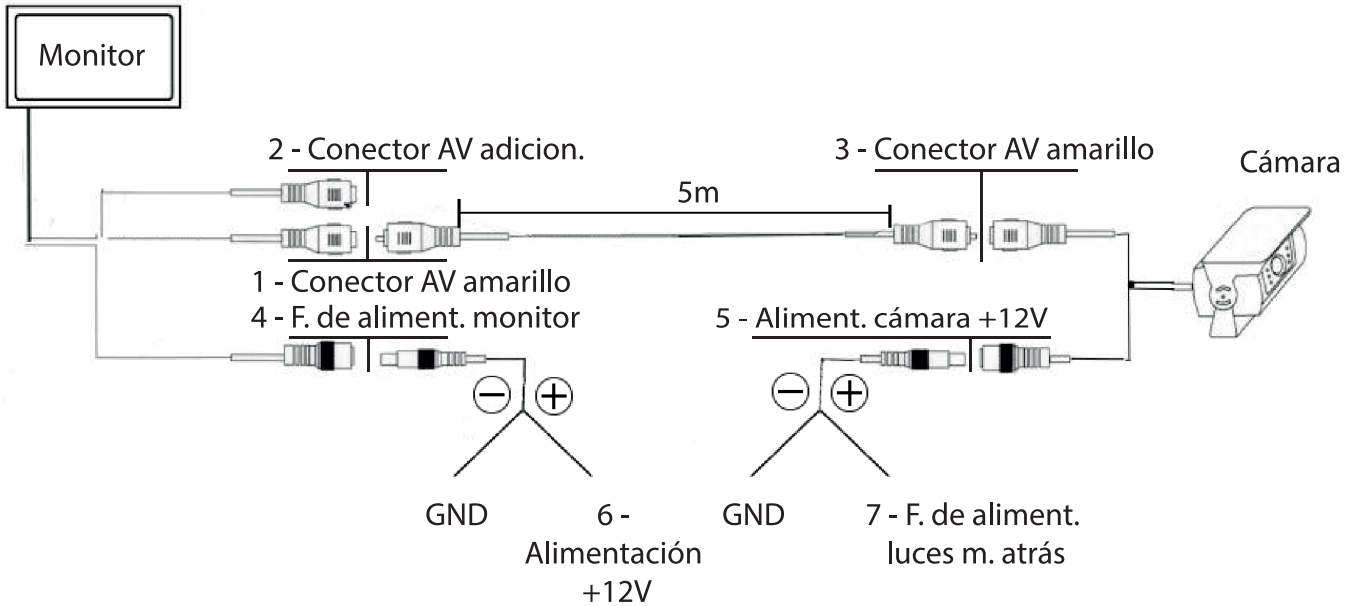

RO

## Mod de utilizare

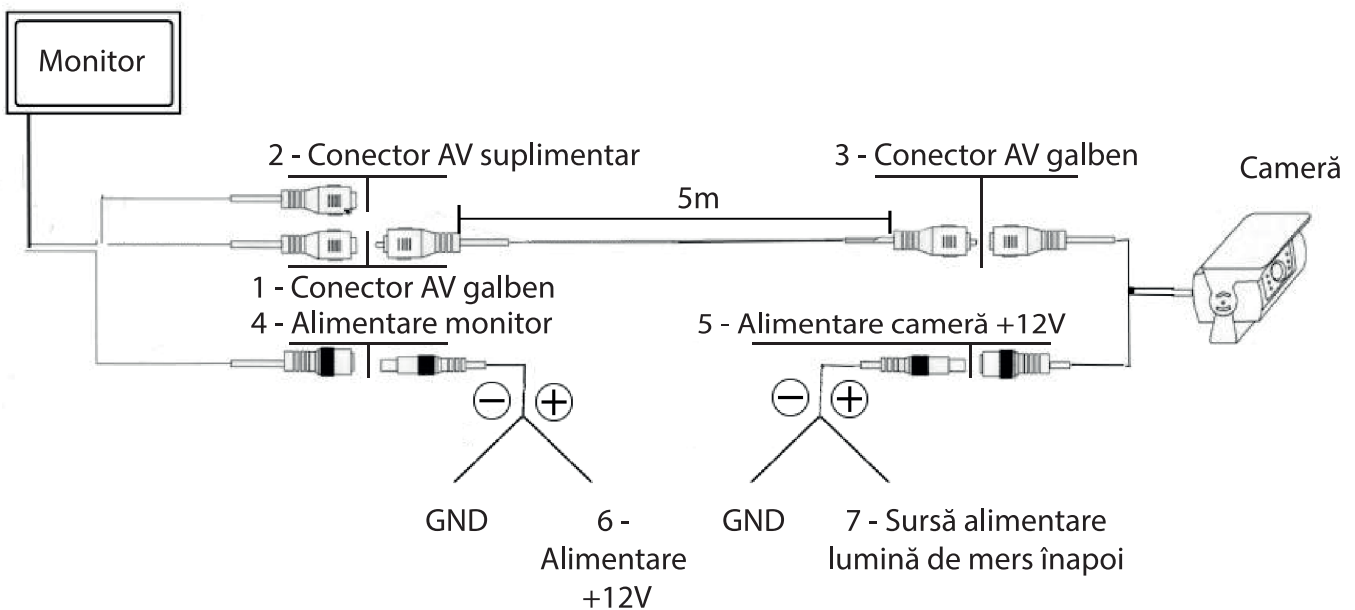



**SK**

## Spôsob použitia

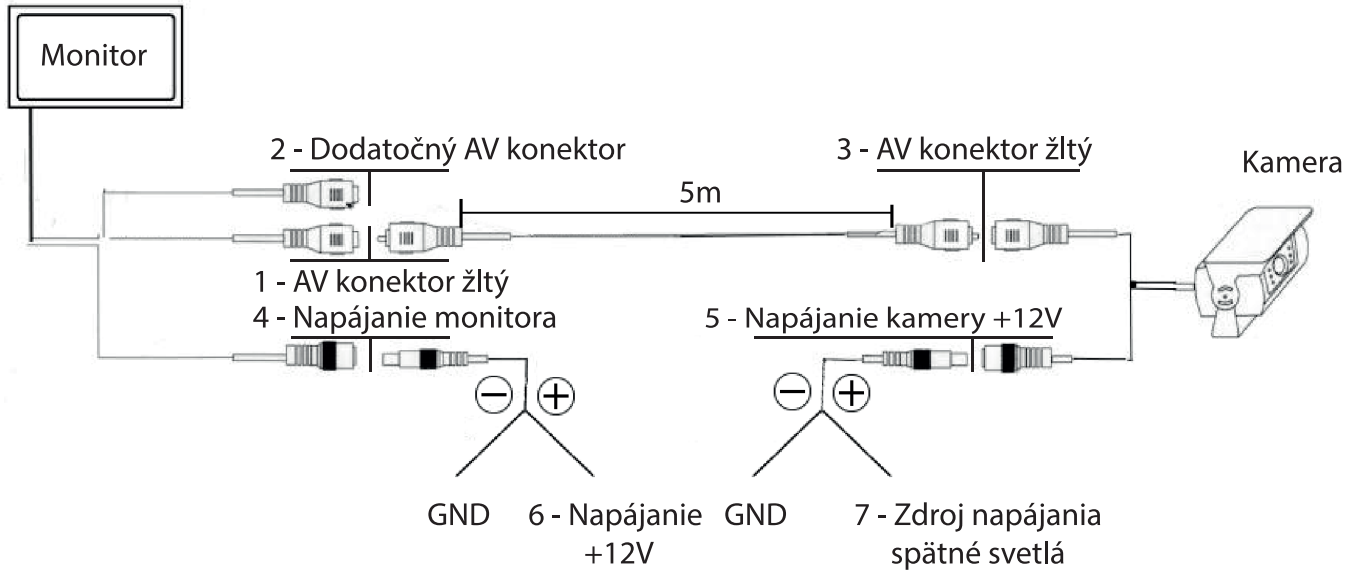
**CS**

## Způsob použití

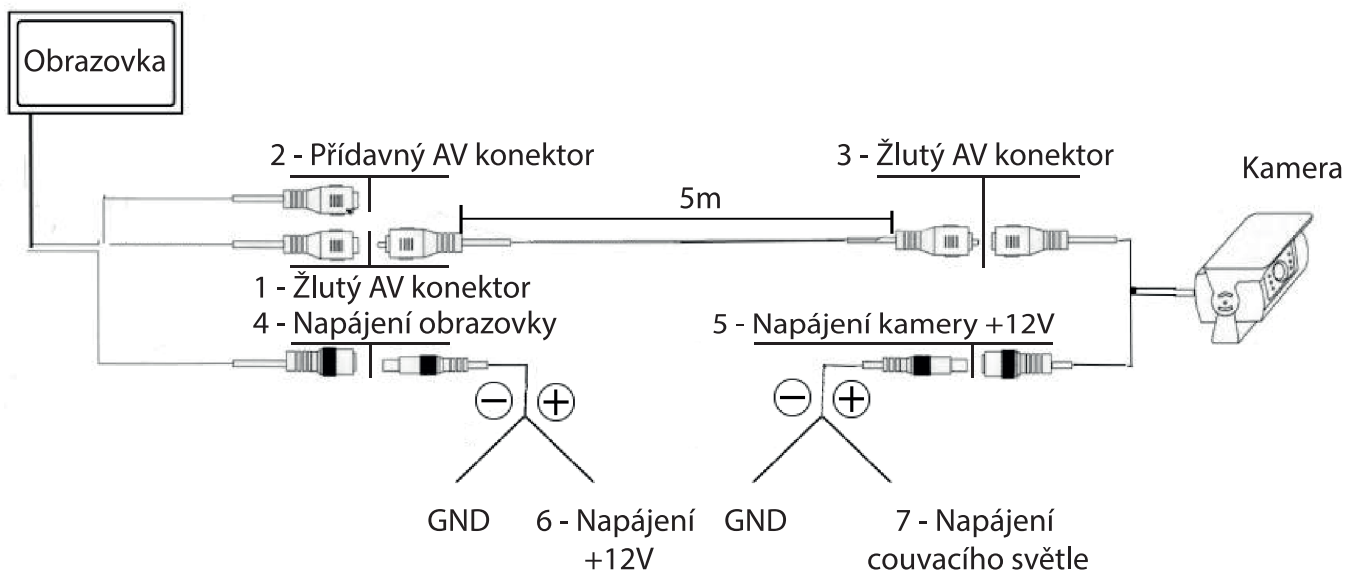

**BG**

## Начин на употреба

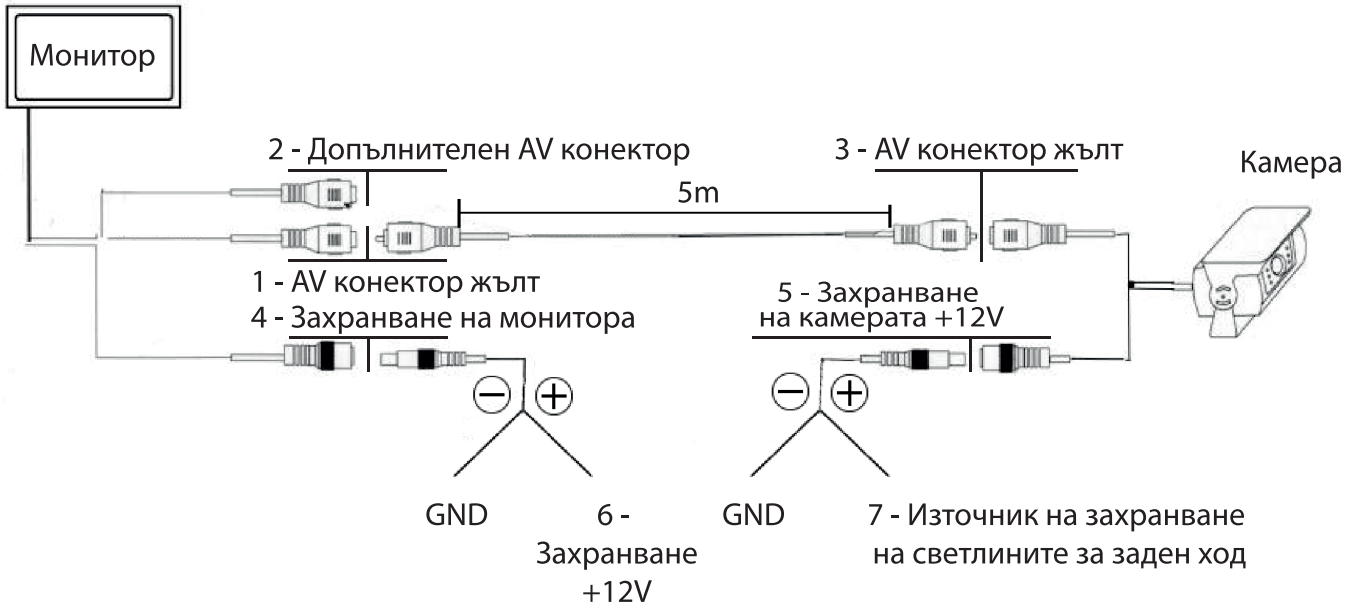
**HRV**

## Način uporabe

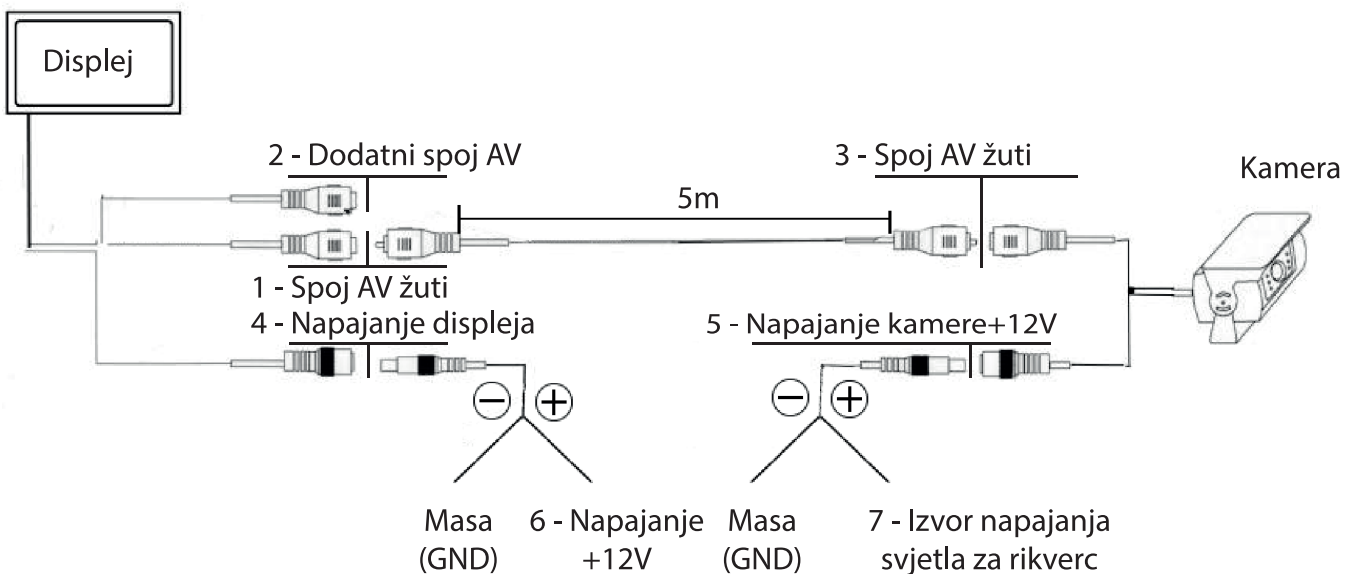

LT

## Naudojimo būdas

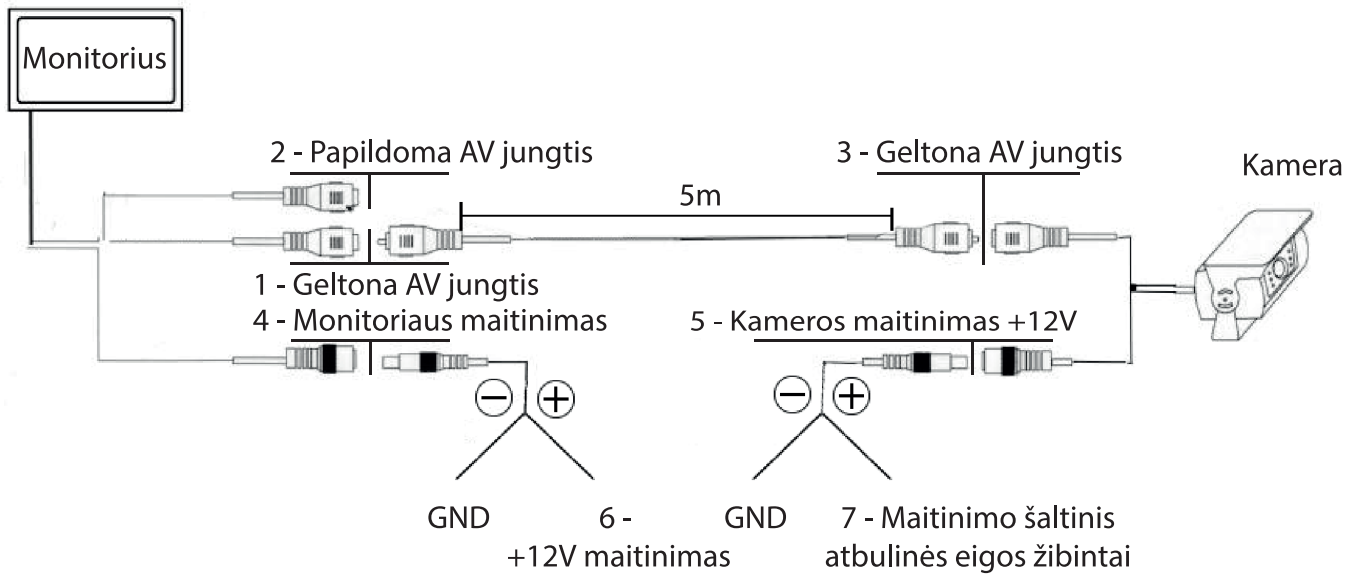



Przekreślony symbol pojemnika na śmieci, oznacza, że na terenie Unii Europejskiej po zakończeniu użytkowania produktu należy się go pozbyć w osobnym, specjalnie do tego przeznaczonym punkcie. Nie należy wyrzucać tych produktów razem z niesortowanymi odpadami komunalnymi.

The crossed-out wheeled bin symbol indicates that in the European Union after the end of the product's useful life it must be disposed of in a separate, dedicated collection point. Do not dispose of these products together with unsorted general household waste

Eine durchgestrichene Mülltonne bedeutet, dass dieses Produkt im EU-Raum nach Ende der Nutzungsdauer getrennt gesammelt und bei einer speziell dafür eingerichteten Sammelstelle abgegeben werden muss. Diese Erzeugnisse dürfen nicht mit dem Hausmüll entsorgt werden.

Le symbole de la corbeille barrée indique que, sur le territoire de l'Union européenne, le produit, au terme de sa vie utile, doit être traité séparément dans un centre de tri prévu à cet effet. Ces produits ne doivent pas être jetés avec les déchets municipaux non triés.

Знак перечеркнутого мусорного контейнера означает, что на территории Европейского Союза после завершения использования продукта, его необходимо сдать в специальный приемный пункт на утилизацию. Запрещается выбрасывать такие продукты вместе с несортированными бытовыми отходами.

Il simbolo barrato di un contenitore per i rifiuti indica che nell'Unione europea dopo aver usato il prodotto è necessario liberarsene in un punto separato, appositamente progettato. Non smaltire questi prodotti insieme ai rifiuti urbani non differenziati.

El símbolo del contenedor de basura tachado indica que en la Unión Europea el producto, al final de su vida útil, debe eliminarse por separado en un punto de recogida adecuado. No deseche estos productos como residuos municipales sin clasificar.

Simbolul barat al containerului de gunoi înseamnă că pe terenul Uniunii Europene, după utilizarea produsului, acesta trebuie eliminat într-un punct separat, special destinat acestui scop. Aceste produse nu trebuie aruncate împreună cu deșeurile comunale nesortate.

Prečiarknutý symbol odpadkového koša znamená, že na území Európskej únie po použití výrobku je potrebné ho likvidovať do oddeleného špeciálne určeného miesta. Tieto výrobky by sa nemalo vyhadzovať spolu s netriedeným komunálnym odpadom

Prečiarknutý symbol odpadkového koša znamená, že na území Európskej únie po použití výrobku je potrebné ho likvidovať do oddeleného špeciálne určeného miesta. Tieto výrobky by sa nemalo vyhadzovať spolu s netriedeným komunálnym odpadom

Зачеркнатият символ на контейнер за смет означава, че на територията на Европейския съюз след приключване употребата на продукта, същият следва да бъде изхвърлен в отделен, специално предназначен за това пункт. Такива продукти не бива да се изхвърлят заедно с несортираните битови отпадъци.

Išbrauktas šiukšlių konteinerio simbolis reiškia, kad Europos Sąjungoje pabaigus produkto naudojimą, būtina jį pašalinti į atskirą, specialiai tam suprojektuotą vietą. Neišmesti šių produktų kartu su nerūšiuotomis komunalinėmis atliekomis.

 **RoHS**

**CE**



Importer:  
Vordon Sp. z o.o.  
Solec 18 / B-21, 00-410  
Warszawa, Polska



## **Deklaracja zgodności odnośnie do Dyrektywy RE 2014/53/UE**

## **Deklaracja zgodności odnośnie do Dyrektywy RoHS 2011/65/UE**

### **Producent:**

Vordon Sp. z o. o.  
Solec 18 / B-21, 00-410  
Warszawa, Polska

### **English**

Hereby, Vordon Sp. z o. o. declares that the device equipment Vordon CP-2IN1 | CR-43 is in compliance with Directive 2014/53/EU. The full text of the EU declaration of conformity is available at the following internet address:

### **Français**

Par la présente, Vordon Sp. z o. o. déclare que l'équipement Vordon CP-2IN1 | CR-43 est conforme à la directive 2014/53/UE. L'intégralité de la déclaration de conformité UE est disponible à l'adresse Internet suivante :

### **Deutsch**

Hiermit erklärt Vordon Sp. z o. o. , dass das Funkgerät Vordon CP-2IN1 | CR-43 der Richtlinie 2014/53/EU entspricht. Der volle Text der EU-Konformitätserklärung steht unter der folgenden Internetadresse zur Verfügung:

### **Nederlands**

Hierbij verklaart Vordon Sp. z o. o. dat de radioapparatuur Vordon CP-2IN1 | CR-43 in overeenstemming is met Richtlijn 2014/53/EU. De volledige tekst van de EU-verklaring van overeenstemming is te vinden op het volgende internetadres:

### **Italiano**

Con la presente, Vordon Sp. z o. o. dichiara che l'apparecchio radio Vordon CP-2IN1 | CR-43 è conforme alla Direttiva 2014/53/UE. Il testo integrale della dichiarazione di conformità UE è disponibile al seguente indirizzo internet:

### **Español**

Por la presente, Vordon Sp. z o. o. declara que el equipo de radio Vordon CP-2IN1 | CR-43 cumple la Directiva 2014/53/UE. El texto completo de la declaración de conformidad con la UE está disponible en la siguiente dirección de internet:

### **Português**

Deste modo, a Vordon Sp. z o. o. declara que o equipamento de rádio Vordon CP-2IN1 | CR-43 está em conformidade com a Diretiva 2014/53/UE. O texto integral da declaração de conformidade da UE está disponível no seguinte endereço de internet:

### **Polska**

Niniejszym, Vordon Sp. z o. o. deklaruje, że Vordon CP-2IN1 | CR-43 jest zgodny z dyrektywą 2014/53/UE. Pełny tekst deklaracji zgodności EU jest dostępny pod adresem:

### **Český**

Společnost Vordon Sp. z o. o. tímto prohlašuje, že rádiové zařízení Vordon CP-2IN1 | CR-43 splňuje podmínky směrnice 2014/53/EU. Plný text EU prohlášení o shodě je dostupný na následující internetové adrese:

### **Magyar**

Vordon Sp. z o. o. ezennel kijelenti, hogy a Vordon CP-2IN1 | CR-43 rádióberendezés megfelel a 2014/53/EU irányelvnek. Az EU konformitási nyilatkozat teljes szövege az alábbi weboldalon érhető el:

### **Hrvatski**

Vordon Sp. z o. o. ovim izjavljuje da je radio oprema Vordon CP-2IN1 | CR-43 u skladu s Direktivom 2014/53/EU. Cjeloviti tekst deklaracije Europske unije o usklađenosti dostupan je na sljedećoj internet adresi:

### **Svenska**

Härmed försäkrar Vordon Sp. z o. o. att radioutrustningen Vordon CP-2IN1 | CR-43 är i enlighet med direktiv 2014/53 / EU. Den fullständiga texten av EU-försäkran om överensstämmelse finns på följande Internetadress :

### **Русский**

Vordon Sp. z o. o. настоящим заявляет, что радиооборудование Vordon CP-2IN1 | CR-43 соответствует Директиве 2014/53/EU. Полный текст декларации соответствия ЕС доступен по следующему адресу в сети Интернет:

### **Українська**

Таким чином, компанія Vordon Sp. z o. o. заявляє, що радіообладнання Vordon CP-2IN1 | CR-43 відповідає Директиві 2014/53/EU. Повний текст декларації про відповідність ЄС можна знайти в Інтернеті за такою адресою:

### **Ελληνικά**

Με το παρόν, η Vordon Sp. z o. o. δηλώνει ότι ο ραδιοεξοπλισμός Vordon CP-2IN1 | CR-43 συμμορφώνεται με την Οδηγία 2014/53/ΕΕ. Το πλήρες κείμενο της δήλωσης συμμόρφωσης της ΕΕ είναι διαθέσιμο στην ακόλουθη διεύθυνση στο διαδίκτυο:

### **Latviešu**

Vordon Sp. z o. o. ar šo deklarē, ka radio aparātūra Vordon CP-2IN1 | CR-43 atbilst direktīvas 2014/53/ES prasībām. Pilns ES atbilstības deklarācijas teksts ir pieejams šādā tīmekļa adresē:

## **URL of declaration**

**[https://www.profit-plus.eu/deklaracje\\_zgodnosci,29](https://www.profit-plus.eu/deklaracje_zgodnosci,29)**

# WARUNKI GWARANCJI

1. Niniejsza gwarancja udzielona zostaje przez VORDON Sp. z o.o., ul. Solec 18 / B-21, 00-410 Warszawa, zarejestrowaną przez Sąd Rejonowy dla m.st. Warszawy w Warszawie, XII Wydział Gospodarczy Krajowego Rejestru Sądowego pod numerem KRS: 0000673578, posiadającą nadane numery NIP: 527-28-05-128, REGON: 36707965500000, zwaną dalej Gwarantem.
2. Okres gwarancji wynosi 24 miesiące i liczy się od dnia wydania produktu pierwotnemu Nabywcy. Gwarancja nie obejmuje akcesoriów i akumulatora.
3. Niniejsza gwarancja, w zakresie oraz w terminie w niej określonym, zapewnia Nabywcy nieodpłatne usunięcie powstałych wad reklamowego produktu. Odpowiedzialność z tytułu gwarancji obejmuje tylko wady powstałe z przyczyn tkwiących w sprzedanej rzeczy.
4. Wady produktu usuwane będą przez Autoryzowany Serwis Gwaranta, zwany dalej Serwisem.
5. W celu skorzystania z uprawnień wynikających z niniejszej gwarancji (zgłoszenie reklamacji) Nabywca zobowiązany jest wypełnić kartę reklamacyjną, lub skontaktować się w inny sposób z Gwarantem, bądź Serwisem.
6. Po dokonaniu zgłoszenia Nabywca zobowiązany jest dostarczyć reklamowany produkt do Serwisu. Zalecamy dołączenie do produktu kompletnego (fabrycznego) wyposażenia wraz z akcesoriami (kablami, anteną, instrukcją, płytą CD, itp.), gdyż może to ułatwić i przyspieszyć postępowanie gwarancyjne.
7. Nabywca zobowiązany jest dołączyć do reklamowanego produktu niniejszą kartę gwarancyjną wraz z dowodem zakupu, a także opisem podejrzewanych przez niego wad produktu. Zalecamy także oznaczenie przesyłki z reklamowanym produktem przydzielonym numerem RMA, gdyż brak tegoż oznaczenia może utrudnić lub przedłużyć postępowanie gwarancyjne.
8. Zalecamy przechowywanie oryginalnego opakowania produktu w celu zabezpieczenia produktu przed uszkodzeniami mogącymi nastąpić podczas transportu do Serwisu.
9. Gwarant ustosunkuje się do zgłoszonej reklamacji w terminie 14 dni kalendarzowych od daty otrzymania przez Serwis reklamowanego produktu wraz z wymaganym kompletem dokumentów, o których mowa w pkt. 7 niniejszej gwarancji.
10. Podstawowym sposobem załatwienia reklamacji jest naprawa produktu przywracająca mu wartość użytkową. W przypadku gdy: a) wada nie jest możliwa do usunięcia, b) wykonanie naprawy gwarancyjnej nie jest możliwe w terminie 14 dni kalendarzowych od daty otrzymania produktu przez Serwis, c) podczas okresu gwarancyjnego dokonano trzech napraw zakwalifikowanych jako naprawy gwarancyjne, lecz produkt nadal posiada wady - Nabywcy przysługuje wymiana produktu na nowy lub inny równorzędny, wolny od wad produkt, conajmniej tej samej klasy. Powyższe nie wyłącza innego sposobu załatwienia reklamacji, w sposób uzgodniony wspólnie przez Gwaranta i Nabywcę.
11. W przypadku niezgodności zgłoszonej reklamacji ze stanem faktycznym, lub niemożności naprawy produktu, Gwarant ustali wspólnie z Nabywcą sposób i termin załatwienia reklamacji.
12. W przypadku gdy reklamacja została uznana za nieuzasadnioną Gwarant zwróci Nabywcy produkt wraz z pisemnym podaniem przyczyn, dla których odmówił uznania reklamacji.
13. W zakresie dozwolonym przez przepisy obowiązującego prawa niniejsza gwarancja nie obejmuje: a) współdziałania produktu ze sprzętem lub aplikacjami nie pochodzącymi od Gwaranta, b) wad spowodowanych korzystaniem przez Nabywcę z produktu niezgodnie z jego przeznaczeniem lub informacjami zawartymi w instrukcji obsługi produktu, c) uszkodzeń produktu będących następstwem zdarzeń losowych, nie wynikających z przyczyn tkwiących w sprzedanej rzeczy, takich jak pożar, powódź, przeciążenia sieci, nieprawidłowe napięcie sieci, wyładowania atmosferyczne, działania wojenne, itp. d) eksploatacji produktu w warunkach znacznego zanieczyszczenia, wyższej wilgotności, ekstremalnych warunków termicznych lub środowiskowych, bądź gwałtownych zmian takich warunków, e) wad i uszkodzeń produktu powstałych z przyczyn użycia urządzeń lub aplikacji nie pochodzących od Gwaranta, takich jak ładowarki, mocowania, itp. f) otwarcia, naprawy, jak również zmian dokonanych w produkcie przez osoby nie będące przedstawicielami Serwisu.
14. W zakresie dozwolonym przez obowiązujące przepisy prawa niniejsza gwarancja nie będzie wykonalna w przypadku gdy: a) dokonano samowolnie zmian w karcie gwarancyjnej, b) samowolnie usunięte zostały jakiegokolwiek plomby gwarancyjne z produktu.
15. W zakresie dozwolonym przez obowiązujące przepisy prawa Gwarant nie ponosi odpowiedzialności za utratę oprogramowania lub danych przechowywanych w urządzeniu podczas naprawy; przed oddaniem produktu do naprawy zalecamy utworzenie kopi bezpieczeństwa, gdyż w trakcie naprawy dane te mogą zostać utracone.
16. Jeżeli w wykonaniu swoich obowiązków Gwarant dostarczył Nabywcy zamiast rzeczy wadliwej rzecz wolną od wad albo dokonał istotnych napraw rzeczy objętej gwarancją, termin gwarancji biegnie na nowo od chwili dostarczenia rzeczy wolnej od wad lub zwrócenia rzeczy naprawionej. Jeżeli Gwarant wymienił część rzeczy, zapis powyższy stosuje się odpowiednio do części wymienionej. W innych wypadkach termin gwarancji ulega przedłużeniu o czas, w ciągu którego wskutek wady rzeczy objętej gwarancją Nabywca nie mógł z niej korzystać.
17. Niniejsza gwarancja nie wyłącza, nie ogranicza, ani nie zawiesza uprawnień Nabywcy wynikających z tytułu niezgodności towaru z umową, jak również innych uprawnień wynikających z przepisów obowiązującego prawa.

# WARRANTY TERMS AND CONDITIONS

1. This warranty is provided by VORDON Sp. z o.o., ul. Solec 18 / B-21, 00-410 Warsaw, registered by the District Court for the Capital City of Warsaw in Warsaw, 12th Commercial Division of the National Court Register, under entry No. KRS 0000673578, holding Tax Identification Number (NIP): 527-28-05-128, Industry Identification Number (REGON): 36707965500000, hereinafter referred to as VORDON.
2. The warranty period shall be 24 months and begin from the date of delivery of the product to the original Buyer. The warranty does not cover any accessories and the battery.
3. Under this warranty, to the extent and in the period specified herein, the Buyer shall have the right to have any defects in the product covered by the claim removed free of charge. Liability under the warranty shall cover only defects resulting from causes inherent in the item sold.
4. Product defects shall be removed by the VORDON Authorised Repair Centre, hereinafter referred to as the Repair Centre.
5. To exercise the rights under this warranty (file a claim), the Buyer shall fill in a claim form or otherwise contact VORDON or the Repair Centre.
6. Having filed a claim, the Buyer shall deliver the product covered by the claim to the Repair Centre. It is recommended to deliver the product together with the full set of (original) equipment and accessories (cables, antenna, manual, CD etc.), as it may facilitate and speed up the warranty procedure.
7. The Buyer shall deliver the product covered by the claim together with this warranty certificate and evidence of purchase, as well as a description of any suspected defects. It is also recommended to mark the parcel with the product covered by the claim with the assigned RMA number, because failure to provide this number may hinder or delay the warranty procedure.
8. It is recommended to store the original product packaging to secure the product against damage during its transport to the Repair Centre.
9. VORDON shall reply to the claim within 14 calendar days from the date of receipt by the Repair Centre of the product covered by the claim together with the required set of documents referred to in Section 7 hereof.
10. The primary method for claim settlement is the repair of the product to restore its value in use. Where: a) the defect cannot be removed, b) it is not possible to make the warranty repair within 14 calendar days from the date of receipt of the product by the Repair Centre, c) the product is still defective despite three repairs qualified as warranty repairs made in the warranty period, the Buyer shall be entitled to have the product replaced with a new or equivalent product of at least the same class, free from any defects. This shall not prejudice the possibility to settle the claim otherwise, in a manner mutually agreed between VORDON and the Buyer.
11. If the filed claim is inconsistent with the actual state of affairs or if it is not possible to repair the product, VORDON, in consultation with the Buyer, shall determine the manner of, and deadline for, settlement of the claim.
12. If the claim is deemed unjustified, VORDON shall return the product to the Buyer together with a written statement of the reasons for refusing to accept the claim.
13. To the extent permitted by applicable law, this warranty does not cover: a) compatibility of the product with any equipment or applications not provided by VORDON, b) defects caused by use of the product by the Buyer otherwise than for its intended purpose or in accordance with the information provided in the product manual, c) any damage to the product resulting from fortuitous events not attributable to causes inherent in the item sold, such as fire, flood, network congestion, improper voltage in the network, lightning, acts of war etc., d) product operation in conditions of significant pollution, excessive humidity, extreme temperatures or environmental conditions, or sudden changes of such conditions, e) product defects and damage resulting from the use of equipment or applications not provided by VORDON, such as chargers, mounts etc., f) this warranty shall not apply if the product is opened, repaired, or changes are made to the product by persons other than the Repair Centre personnel.
14. To the extent permitted by the applicable law, this warranty shall not apply in the event of: a) unauthorised modification of the warranty certificate, b) unauthorised removal of any warranty seals from the product.
15. To the extent permitted by the applicable law, VORDON shall not be liable for any loss of software or data stored in the device during its repair; it is recommended to make a data backup before handing over the product for repair, because during the repair such data may be lost.
16. If in performance of its obligations VORDON provides the Buyer with a defect-free replacement product or makes significant repairs to the product covered by the warranty, the warranty period shall start again from the time of delivery of the defect-free product or return of a repaired product. If VORDON has replaced any part of the product, the above provision shall apply mutatis mutandis to such replaced part. In any other cases, the warranty period shall be extended by the time during which the Buyer was not able to use the product covered by the warranty as a result of its defect.
17. This warranty shall not prejudice, limit or suspend any rights of the Buyer arising from any inconsistency of the product with the agreement or any other rights under the applicable law.

# GARANTIEBEDINGUNGEN

1. Die vorliegende Garantie wird von der Gesellschaft VORDON Sp. z o.o., ul. Solec 18 / B-21, 00-410 Warschau, eingetragen ins Landesgerichtsregister am Bezirksgericht für die Hauptstadt Warschau in Warschau, XII. Wirtschaftskammer des Landesgerichtsregisters unter der KRS-Nummer (Landesgerichtsregister-Nr.): 0000673578, NIP-Nummer (Steuernr.): 527-28-05-128, REGON-Nummer (statistische Firmenidentifikationsnr.): 36707965500000, gewährt, nachfolgend Garantiegeber genannt. Die Garantiedauer beträgt 24 Monate und gilt ab der Warenausgabe an den ursprünglichen Käufer. Die Garantie umfasst weder Zubehör noch Ladegerät.
3. Die vorliegende Garantie garantiert dem Käufer in einem hier angeführten Umfang und innerhalb einer hier bestimmten Frist die kostenlose Beseitigung von Mängeln der beanstandeten Ware. Die sich aus dieser Garantie ergebende Haftung umfasst ausschließlich Mängel, die auf Material- oder Verarbeitungsfehler zurückzuführen sind.
4. Die Mängel werden von einer autorisierten Servicestelle des Garantiegebers beseitigt, nachfolgende Servicestelle genannt.
5. Um die sich aus der vorliegenden Garantie ergebenden Rechte in Anspruch zu nehmen (Reklamationsmeldung), ist der Käufer verpflichtet, den Garantieschein auszufüllen bzw. sich auf eine andere Art mit dem Garantiegeber bzw. der Servicestelle in Verbindung zu setzen.
6. Nach der Reklamationsmeldung ist der Käufer verpflichtet, die beanstandete Ware an die Servicestelle zu liefern. Wir empfehlen, die Ware zusammen mit der gesamten (originellen) Ausrüstung und dem Zubehör (Kabel, Antenne, Bedienungsanleitung, CD usw.) zu liefern, weil das Reklamationsverfahren auf diese Weise möglicherweise vereinfacht und beschleunigt werden kann.
7. Der Käufer ist verpflichtet, der beanstandeten Ware den vorliegenden Garantieschein samt Kaufbeleg und Beschreibung der von ihm gemutmaßten Mängel beizufügen. Darüber hinaus empfehlen wir, die vergebene RMA-Nummer auf dem Paket mit der beanstandeten Ware auszuweisen, weil das Fehlen dieser Nummer das Reklamationsverfahren möglicherweise erschweren bzw. verlängern kann.
8. Wir empfehlen, die Originalverpackung aufzubewahren, um das Produkt während der Beförderung an die Servicestelle vor eventuellen Beschädigungen zu schützen.
9. Der Garantiegeber nimmt binnen 14 Kalendertagen ab der Lieferung der beanstandeten Ware samt allen geforderten und in Pkt. 7 der vorliegenden Garantie angeführten Unterlagen an die Servicestelle Stellung zur eingereichten Reklamation.
10. Die Reklamation wird grundsätzlich im Rahmen der Instandsetzung der beanstandeten Ware und der Wiederherstellung ihrer Einsatzfähigkeit abgewickelt. Sollte(n): a) der Mangel nicht beseitigt werden können, b) die Garantiereparatur nicht innerhalb von 14 Tagen ab Lieferung der Ware an die Servicestelle nicht durchgeführt werden können, c) während der Garantiedauer 3 Reparaturen durchgeführt worden sein, die als Garantiereparaturen eingestuft worden sind, und die Ware weiterhin nicht mangelfrei sein, steht dem Käufer das Recht zu, das Produkt gegen ein neues bzw. gleichwertiges von mindestens derselben Güteklasse zu tauschen. Dies schließt aber eine andere, von Garantiegeber und Käufer gemeinsam vereinbarte Weise der Reklamationsabwicklung nicht aus.
11. Sollte die eingereichte Reklamation nicht mit dem Tatbestand übereinstimmen oder das Produkt nicht instandgesetzt werden können, vereinbaren Garantiegeber und Käufer gemeinsam Weise und Frist der Reklamationsabwicklung.
12. Sollte die Reklamation als nicht begründet bewertet werden, gibt der Garantiegeber dem Käufer die Ware samt Ablehnungsschreiben zurück.
13. Die vorliegende Garantie umfasst in Übereinstimmung mit geltenden Rechtsvorschriften Folgendes nicht: a) Verwendung der Ware mit Geräten oder Anwendungen, die nicht vom Garantiegeber stammen, b) Mängel, die auf eine nicht bestimmungsgemäße Verwendung der Ware bzw. auf eine nicht mit den in der Bedienungsanleitung der Ware angeführten Hinweisen übereinstimmende Verwendung der Ware zurückzuführen sind, c) Schäden an der Ware, die auf Zufallsereignisse zurückzuführen und nicht durch Material- bzw. Verarbeitungsfehler verursacht worden sind, z.B. Brand, Hochwasser, Netzüberlastung, falsche elektrische Spannung, atmosphärische Entladung, kriegerische Auseinandersetzungen usw., d) Verwendung der Ware in einer stark verschmutzten oder sehr feuchten Umgebung, unter extremen thermischen oder Umweltbedingungen bzw. bei sich schlagartig verändernden Bedingungen dieser Art, e) Mängel und Schäden der Ware, die infolge der Verwendung von nicht vom Garantiegeber stammenden Geräten bzw. Anwendungen entstanden sind, z.B. Ladegeräte, Halter usw., f) Zerlegung, Instandsetzung der Ware bzw. an der Ware vorgenommene Änderungen, die nicht von Personen der Servicestelle vorgenommen worden sind.
14. In Übereinstimmung mit geltenden Rechtsvorschriften wird die vorliegende Garantie in folgenden Fällen nicht erbracht: a) eigenmächtig vorgenommene Änderungen am Garantieschein, b) eigenmächtig entfernte, sich an der Ware befindende Garantietiplomben.
15. In Übereinstimmung mit geltenden Rechtsvorschriften haftet der Garantiegeber nicht für den Verlust der Software bzw. der während der Instandsetzung im Gerät aufbewahrten Daten; wir empfehlen, vor der Abgabe der Ware zwecks Instandsetzung ein Backup anzulegen, weil es während der Reparatur zum Datenverlust kommen kann.
16. Sollte der Garantiegeber aufgrund der Wahrung seiner Pflichten dem Käufer anstelle der Mangelware eine mangelfreie Ware zurückgegeben bzw. wesentliche Reparaturmaßnahmen an der von der Garantie umfassten Ware durchgeführt haben, beginnt die Garantiezeit erneut zu laufen und zwar ab dem Zeitpunkt der Lieferung einer mangelfreien Ware bzw. der Rückgabe einer instandgesetzten Ware. Sollte der Garantiegeber Teile der Ware ausgetauscht haben, gilt die oben angeführte Regel in Bezug auf das ausgetauschte Teil. In sonstigen Fällen wird die Garantiezeit um den Zeitraum verlängert, in dem der Käufer aufgrund des Mangels der von der Garantie umfassten Ware dieselbe nicht nutzen konnte.
17. Die vorliegende Garantie schließt die Rechte des Käufers, die sich aus der Nichtübereinstimmung der Ware mit vertraglichen Bestimmungen ergeben, sowie sonstige, sich aus geltenden Rechtsvorschriften ergebende Befugnisse nicht aus, sie schränkt dieselben auch nicht ein, noch hebt sie diese auf.



# CONDITIONS D'APPLICATION DE LA GARANTIE

1. La présente garantie est accordée par la société VORDON Sp. z o.o. dont le siège est établi à l'adresse
2. La période de garantie est de 24 mois et court à compter de la date de délivrance du produit à l'Acquéreur initial. Les accessoires et la batterie ne sont pas couverts par la garantie.
3. La présente garantie, suivant le champs d'application et la validité, donne droit à l'Acquéreur à une réparation gratuite des défauts du produit faisant l'objet de la réclamation. La responsabilité au titre de la garantie ne s'applique que dans le cas des vices apparus dans le produit vendu.
4. Les défauts du produit seront réparés par le Service Agréé du Garant, dénommé ci-après Service.
5. Afin de pouvoir exécuter les droits découlant de la présente garantie (notification de garantie) l'Acquéreur est tenu de remplir une fiche de réclamation ou de contacter autrement le Garant ou le Service.
6. Une fois la notification envoyée, l'Acquéreur est tenu de déposer le produit concerné au Service. Nous conseillons de joindre au produit (d'usine) l'équipement complet, y compris les accessoires (câbles, antenne, manuel d'utilisation, CD etc.) car cela peut faciliter et accélérer la procédure de réclamation.
7. L'Acquéreur est tenu de joindre au produit faisant l'objet de la réclamation la présente fiche de réclamation munie d'une preuve d'achat et le descriptif des défauts présumés. Nous recommandons également de marquer le colis contenant le produit faisant l'objet de la réclamation, en indiquant la référence RMA. A défaut de cette référence, la procédure de réclamation peut être rendue plus difficile ou plus longue.
8. Nous conseillons de conserver l'emballage d'origine du produit en vue de le sécuriser contre une éventuelle détérioration pouvant avoir lieu durant le transport au Service.
9. La Garant donnera son avis en ce qui concerne la réclamation notifiée dans le délai de 14 jours calendriers à compter de la date de réception du produit par le Service avec les documents exigés, mentionnés au point 7 de la présente garantie.
10. Le moyen principal de faire valoir la garantie consiste en la réparation du produit lui restituant sa valeur utilitaire. Lorsque :  
a) le défaut ne peut pas être éliminé, b) la réparation découlant de la garantie ne peut pas être réalisée dans le délai de 14 jours à compter de la date de réception du produit par le Service, c) durant la période de garantie trois tentatives de réparation ont été réalisées et qualifiées comme réparations de garantie, mais le produit présente toujours des défauts, l'Acquéreur a le droit d'échanger le produit contre un nouveau produit ou son équivalent sans défauts, au moins de la même classe. Quoiqu'il en soit, un autre moyen de faire valoir la garantie est possible de manière à ce qu'il soit convenu entre le Garant et l'Acquéreur.
11. En cas de non-conformité de la réclamation déposée avec la réalité ou lorsque la réparation du produit s'avère impossible, le Garant conviendra avec l'Acquéreur les modalités et le délai de réalisation de la garantie.
12. Lorsque la réclamation est considérée comme non justifiée, le Garant remettra le produit à l'Acquéreur en indiquant par écrit les motifs de refus de la réclamation.
13. Dans la mesure autorisée par la loi en vigueur, la présente garantie ne s'applique pas : a) lorsque le produit est utilisé avec le matériel ou les applications qui ne proviennent pas du Garant, b) en cas de défauts causés par l'Acquéreur résultant de l'utilisation non conforme du produit ou des informations contenues dans le manuel d'instruction, c) en cas de détériorations du produit qui ont été provoquées par les forces majeurs telles que l'incendie, l'inondation, la congestion du réseau, la tension inappropriée du réseau, les foudres, la guerre etc., d) lorsque le produit est utilisé dans un environnement polluant, d'humidité élevée, dans les conditions thermiques ou environnementales extrêmes, ou bien pendant les changements brusques des conditions mentionnées, e) en cas de défauts ou de détériorations survenus à la suite de l'utilisation des équipements ou des applications qui ne proviennent pas du Garant tels que chargeurs, supports de fixation etc., f) en cas d'ouverture, de réparations et de modifications apportées au produit par les personnes qui ne sont pas les représentants du Service.
14. Dans la mesure autorisée par la loi en vigueur, la présente garantie n'est pas exécutée si : a) les modifications de la fiche de garantie ont été apportées intentionnellement, b) tous scellements de sécurité du produit ont été intentionnellement enlevés.
15. Dans la mesure autorisée par la loi en vigueur le Garant n'est pas tenu responsable pour la perte de logiciel ou de données stockées dans l'appareil durant les opérations de réparation. Avant la remise du produit pour réparation, nous recommandons d'effectuer une sauvegarde car les données concernées risquent d'être perdues durant la réparation.
16. En cas de réalisation de ses engagements, le Garant a fourni à l'Acquéreur le produit libre de défauts ou il a réalisé les réparations adéquates du produit faisant l'objet de la garantie, le délai de garantie court de nouveau à compter de la remise du produit sans défauts ou de la livraison du produit réparé. Si le Garant a remplacé une partie de composants, la disposition susvisée s'applique respectivement au composant remplacé. Dans les autres cas, le délai de garantie fait l'objet d'une prolongation de la période pendant laquelle, à la suite d'un défaut du produit couvert par la garantie, l'Acquéreur n'a pas pu l'utiliser.
17. La présente garantie n'exclut pas, ne limite pas et n'interrompt pas les droits de l'Acquéreur résultant de la non-conformité du produit au contrat ainsi que les autres droits prévus par la loi en vigueur.

# CONDICIONES DE GARANTÍA:

1. Esta garantía es concedida por VORDON Sp. z o.o., ul. Solec 18 / B-21, 00-410 Warszawa, inscrita por el Tribunal de Distrito Sąd Rejonowy dla m.st. Warszawy w Warszawie, Duodécimo Departamento Económico del Registro Judicial Nacional, con el número KRS (Registro Judicial Nacional): 0000673578, con el NIF: 527-28-05-128 y con el REGON (número de la lista de actividades económicas): 36707965500000, en lo sucesivo denominada "el Garante".
2. El período de garantía será de 24 meses y se calculará a partir de la fecha de entrega del producto al Comprador inicial. La garantía no cubre los accesorios ni la batería.
3. Esta garantía proporcionará al Comprador, en la medida y dentro del plazo establecidos en este documento, la eliminación gratuita de defectos que se hayan producido en el producto reclamado. La responsabilidad en virtud de la garantía sólo comprenderá los defectos producidos por razones inherentes al artículo vendido.
4. Los defectos del producto serán eliminados por el Servicio de Mantenimiento Autorizado del Garante, en lo sucesivo denominado "el Servicio".
5. Para ejercer los derechos derivados de esta garantía (presentar una reclamación), el Comprador estará obligado a rellenar la tarjeta de reclamación o a ponerse en contacto con el Garante o el Servicio.
6. Después de presentar la reclamación, el Comprador estará obligado a entregar el producto reclamado al Servicio. Es recomendable adjuntar al producto su equipamiento completo (de fábrica) junto con los accesorios (cables, antena, manual de instrucciones, CD, etc.), ya que esto podrá acelerar y facilitar el procedimiento de garantía.
7. El Comprador estará obligado a adjuntar al producto reclamado la tarjeta de garantía junto con el recibo de compra, así como una descripción de los posibles defectos del producto. También es recomendable marcar el paquete con el producto reclamado con un número RMA, ya que la falta de este número podrá prolongar o dificultar el procedimiento de garantía.
8. Es recomendable guardar el embalaje original del producto para protegerlo de los daños que puedan producirse durante el transporte al Servicio.
9. El Garante responderá a la reclamación en un plazo de 14 días naturales a partir de la fecha de recepción por el Servicio del producto reclamando junto con todos los documentos requeridos a los que se hace referencia en el punto 7 de esta garantía.
10. La forma básica de tramitar la reclamación será la reparación del producto, lo que restablecerá su valor de uso. Si: a) el defecto no puede eliminarse, b) no es posible realizar la reparación bajo garantía en un plazo de 14 días naturales a partir de la fecha de recepción del producto por el Servicio, c) durante el período de garantía, se realizaron tres reparaciones calificadas como reparaciones bajo garantía, pero el producto sigue teniendo defectos; el Comprador tendrá derecho a sustituir el producto por uno nuevo o equivalente, libre de defectos, de al menos la misma clase. Lo anterior no excluye cualquier otra forma de resolver la reclamación, acordada conjuntamente por el Garante y el Comprador.
11. En caso de que la reclamación sea incompatible con el estado real del producto o si es imposible repararlo, el Garante, junto con el Comprador, determinará la forma y el plazo para tramitar la reclamación.
12. En caso de que la reclamación se considere injustificada, el Garante devolverá el producto al Comprador junto con una declaración escrita de las razones por las que se ha negado a aceptar dicha reclamación.
13. En la medida en que lo permita la legislación vigente, esta garantía no cubre: a) la interacción del producto con equipos o aplicaciones que no provengan del Garante, b) los defectos causados por el uso del producto por parte del Comprador, contrario a su propósito o a la información incluida en el manual de instrucciones del producto, c) los daños al producto derivados de las causas accidentales que no se hayan producido por razones inherentes al artículo vendido, tales como incendio, inundación, sobrecarga de la red, tensión incorrecta de la red, rayos, actos de guerra, etc., d) el uso del producto en condiciones de contaminación significativa, mayor humedad, condiciones térmicas o ambientales extremas o cambios repentinos en dichas condiciones e) los defectos y daños en el producto que resulten del uso de equipos o aplicaciones que no provengan del Garante, tales como cargadores, sistemas de fijación, etc. f) la apertura, la reparación ni los cambios realizados en el producto por personas que no sean representantes del Servicio.
14. En la medida en que lo permita la legislación vigente, esta garantía no será aplicable si: a) la tarjeta de garantía ha sido alterada voluntariamente, b) cualquier sello de garantía ha sido retirado voluntariamente del producto.
15. En la medida en que lo permita la legislación vigente, el Garante no será responsable de ninguna pérdida de software o datos almacenados en el dispositivo durante la reparación; es recomendable realizar una copia de seguridad antes de devolver el producto, ya que estos datos pueden perderse durante la reparación.
16. Si en cumplimiento de sus obligaciones el Garante ha entregado al Comprador un artículo libre de defectos en lugar de un artículo defectuoso, o ha hecho reparaciones significativas al artículo cubierto por la garantía, el período de garantía correrá de nuevo desde el momento de la entrega del artículo libre de defectos o la devolución del artículo reparado. Si el Garante ha sustituido parte del artículo, la disposición anterior se aplicará por analogía a la parte sustituida. En otros casos, el período de garantía se prorrogará por el tiempo durante el cual el Comprador no haya podido utilizar el artículo cubierto por la garantía debido a un defecto.
17. Esta garantía no excluye, limita ni suspende los derechos del Comprador derivados de la falta de conformidad de los bienes con respecto al contrato, así como otros derechos derivados de las disposiciones de la legislación vigente.

# CONDIZIONI DI GARANZIA

1. Questa garanzia è concessa dalla VORDON Sp. z o.o., ul. Solec 18 / B-21, 00-410 Varsavia, registrata dal Tribunale Distrettuale per la capitale di Varsavia, a Varsavia, XII Dipartimento Commerciale del Registro Nazionale dei Tribunali con il numero KRS: 0000673578, con i numeri NIP assegnati: 527-28-05-128, REGON: 36707965500000, di seguito denominato il Garante.
2. Il periodo di garanzia è di 24 mesi e conta dalla data di rilascio del prodotto all'Acquirente. La garanzia non copre gli accessori e la batteria.
3. Questa garanzia, nella misura e nei termini stabiliti in essa, assicura all'Acquirente la rimozione gratuita dei difetti risultanti del prodotto. La responsabilità della garanzia copre solo i difetti di fabbrica dell'articolo venduto.
4. I difetti del prodotto verranno rimossi dal Servizio Autorizzato del Garante, in seguito denominato il Servizio.
5. Per esercitare i diritti derivanti dalla presente garanzia (presentazione di un reclamo), l'Acquirente è tenuto a compilare la carta dei reclami o a contattare il Garante o il Servizio in altro modo.
6. Dopo la notifica, l'Acquirente è obbligato a consegnare il prodotto presentato al Servizio. Si consiglia di includere l'apparecchiatura completa (di fabbrica) e gli accessori (cavi, antenne, istruzioni, CD, ecc.) per facilitare e accelerare la procedura di garanzia.
7. L'acquirente è obbligato ad allegare al prodotto la carta di garanzia insieme alla prova di acquisto, nonché una descrizione dei difetti del prodotto che sospetta. Si consiglia inoltre di contrassegnare la spedizione del prodotto con il numero RMA, in quanto la mancanza dell'etichetta potrebbe ostacolare o estendere la procedura di garanzia.
8. Si consiglia di tenere l'imballaggio originale del prodotto al fine di proteggere il prodotto da eventuali danni che potrebbero verificarsi durante il trasporto al Servizio.
9. Il Garante risponderà al reclamo entro 14 giorni di calendario, dalla data di ricevimento del prodotto da parte del Servizio insieme al set di documenti richiesto, di cui al punto 7 di questa garanzia.
10. Il metodo solito per risolvere un reclamo è la riparazione del prodotto, che ripristina il suo valore di utilità. Se: a) il difetto non è rimovibile, b) la riparazione non è possibile entro 14 giorni di calendario dalla data di ricezione del prodotto dal Servizio, c) tre riparazioni classificate come riparazioni in garanzia sono state fatte durante il periodo di garanzia, ma il prodotto ha ancora difetti - l'Acquirente ha il diritto di scambiare il prodotto con un prodotto nuovo o equivalente, privo di difetti, almeno della stessa classe. Quanto sopra non esclude un altro modo di risolvere un reclamo, in un modo concordato congiuntamente tramite il Garante e l'Acquirente.
11. In caso di inadempienza del reclamo con la situazione di fatto o incapacità di riparare il prodotto, il Garante concorderà con l'Acquirente come e quando il reclamo sarà trattato.
12. Se il reclamo è considerato ingiustificato, il Garante restituirà il prodotto all'Acquirente insieme a un'indicazione scritta dei motivi per cui ha rifiutato di accettare il reclamo.
13. Nei limiti consentiti dalla legge, la presente garanzia non comprende: a) l'interazione del prodotto con l'apparecchiatura o applicazioni non provenienti dal Garante, b) difetti causati dall'uso del prodotto contrario al loro scopo o alle informazioni contenute nel manuale di istruzioni del prodotto, c) danneggiamento del prodotto essendo conseguenza di eventi casuali, non dovuto a difetti di fabbrica, come incendi, inondazioni, congestione di rete, la tensione di alimentazione anormale, fulmini, atti di guerra, ecc d) utilizzo del prodotto in condizioni di inquinamento significativo, troppa l'umidità, estreme condizioni termiche, cambiamenti ambientali o rapidi di tali condizioni, e) difetti e danni al prodotto risultante dall'uso di dispositivi o applicazioni non fabbricati da Garante, come caricatori, elementi di fissaggio, ecc f) apertura, riparazione, così come i cambiamenti nel prodotto da persone che non sono rappresentanti del Servizio.
14. Nei limiti consentiti dalla legge, questa garanzia non sarà applicabile se: a) le modifiche alla carta di garanzia sono state fatte in modo arbitrario, b) i sigilli di garanzia sono stati arbitrariamente rimossi dal prodotto.
15. Nei limiti consentiti dalla legge, il Garante non è responsabile per la perdita di software o dati memorizzati nel dispositivo durante la riparazione; prima di inviare il prodotto per la riparazione, si consiglia di creare una copia di backup, poiché questi dati potrebbero andare persi durante la riparazione.
16. Se il Garante ha fornito all'Acquirente un prodotto privo di difetti anziché un articolo difettoso oppure ha effettuato riparazioni sull'oggetto coperte dalla garanzia, il periodo di garanzia riparte dal momento in cui l'oggetto viene consegnato privo di difetti o riparato. Se il Garante ha sostituito alcuni degli articoli, la formulazione di cui sopra si applicherà di conseguenza alla parte sostituita. In altri casi, il periodo di garanzia viene prolungato del tempo durante il quale, a causa di un difetto dell'oggetto coperto dalla garanzia, l'Acquirente non può utilizzarlo.
17. Questa garanzia non esclude, limita o sospende i diritti dell'Acquirente derivanti dalla non conformità del prodotto con il contratto, così come altri diritti derivanti dalle disposizioni della legge applicabile.

# УСЛОВИЯ ГАРАНТИИ

1. Настоящая гарантия предоставляется компанией VORDON Sp. z o.o., ул. Солец, 18 / В-21, 00-410, Варшава, зарегистрированной Районным судом для столичного города Варшавы в Варшаве, XII Хозяйственный отдел Национального судебного реестра под номером [KRS]: 0000673578, ИHN [NIP]: 527-28-05-128, Номер в Реестре народного хозяйства [REGON]: 36707965500000, именуемой в дальнейшем «Гарант».
2. Гарантийный срок составляет 24 месяца с даты выдачи продукта первоначальному Покупателю. Гарантия не распространяется на принадлежности и аккумулятор.
3. На основе данной гарантии Покупатель имеет право на бесплатное устранение дефектов в рекламируемом продукте в объеме и в сроки, установленные в гарантии. Гарантия распространяется только на дефекты, содержащиеся в проданном товаре.
4. Дефекты будут устраняться авторизованным сервисным центром Гаранта, именуемым в дальнейшем «Сервис».
5. Для реализации прав, вытекающих из настоящей гарантии (рекламационная заявка), Покупатель обязан заполнить бланк рекламации либо связаться с Гарантом или Сервисом другим способом.
6. После подачи заявки Покупатель обязан доставить дефектный продукт в Сервис. Мы рекомендуем приложить к продукту всю оснастку (заводскую), а также принадлежности (кабели, антенну, инструкцию, компакт-диск и т. д.), поскольку это может упростить и ускорить рассмотрение рекламации.
7. Покупатель обязан приложить к рекламируемому продукту настоящий гарантийный талон, документ, подтверждающий покупку, а также описание дефектов продукта, выявленных Покупателем. Мы также рекомендуем указать на посылке с рекламируемым продуктом присвоенный ему номер RMA, поскольку отсутствие этого номера может усложнить или продлить рассмотрение рекламации.
8. Мы рекомендуем сохранить оригинальную упаковку продукта для его защиты от повреждений во время транспортировки на Сервис.
9. Гарант рассмотрит рекламацию в течение 14 календарных дней с даты получения Сервисом рекламируемого продукта вместе с требуемым комплектом документов, упомянутых в п. 7 настоящей гарантии.
10. Основным способом урегулирования рекламации является ремонт продукта, восстанавливающий его эксплуатационные свойства. Если: а) дефект невозможно устранить, б) гарантийный ремонт невозможен в течение 14 календарных дней с даты получения продукта Сервисом, в) в течение гарантийного срока были выполнены три гарантийных ремонта, но продукт все еще имеет дефекты - Покупатель имеет право обменять продукт на новый или эквивалентный продукт без дефектов, классом не ниже данного. Вышеупомянутое не исключает иного способа урегулирования рекламации в порядке, совместно согласованном Гарантом и Покупателем.
11. В случае несоответствия поданной рекламации с фактическим состоянием или при невозможности ремонта продукта Гарант совместно с Покупателем согласуют способ и сроки урегулирования рекламации.
12. Если рекламация будет признана необоснованной, Гарант вернет продукт Покупателю вместе с письменным указанием причин, по которым он отказался признать рекламацию.
13. В той мере, в какой это разрешено действующим законодательством, настоящая гарантия не распространяется на: а) взаимодействие продукта с оборудованием или приложениями, не полученными от Гаранта; б) дефекты, вызванные использованием Покупателем продукта не по назначению или с нарушением инструкций, содержащихся в руководстве по эксплуатации; в) повреждения продукта, являющиеся следствием случайных событий и не связанных с проданным продуктом, такими как пожар, наводнение, сетевая перегрузка, ненадлежащее напряжение сети, атмосферные разряды, война и т. д. г) эксплуатацию продукта в условиях сильного загрязнения, повышенной влажности, в экстремальных температурных или экологических условиях или при резком изменении таких условий, д) дефекты и повреждения продукта, вызванные использованием устройств или приложений, не полученных от Гаранта, таких как зарядные устройства, крепежные элементы и т. д. е) открытие, ремонт, а также модификации, выполненные в продукте лицами, не являющимися представителями Сервиса.
14. В той мере, в какой это разрешено действующим законодательством, настоящая гарантия не будет применима, если: а) в гарантийный талон были внесены несанкционированные исправления, б) с продукта были устранены какие-либо гарантийные пломбы.
15. В той мере, в какой это разрешено действующим законодательством, Гарант не несет ответственности за потерю программного обеспечения или данных, хранящихся в устройстве во время ремонта; перед отправкой продукта в ремонт мы рекомендуем создать резервную копию, поскольку эти данные могут быть утеряны во время ремонта.
16. Если, выполняя свои обязательства, Гарант предоставит Покупателю продукт без дефектов вместо дефектного или выполнит значительный ремонт продукта, охваченного гарантией, гарантийный срок возобновляется с момента поставки товара без дефектов или ремонта. Если Гарант заменит часть продукта, предыдущее положение применяется соответственно для замененной части. В иных случаях гарантийный срок продлевается на период, в течение которого вследствие дефекта продукта, охваченного гарантией, Покупатель не мог его использовать.
17. Настоящая гарантия не исключает, не ограничивает и не приостанавливает права Покупателя, следующие из несоответствия продукта условиям договора, а также другие права, вытекающие из положений действующего законодательства.

# CONDIȚII DE GARANȚIE

1. Prezenta garanție este acordată de VORDON Sp. z o.o. [SRL], ul. Solec 18 / B-21, 00-410 Varșovia, înregistrată de Judecătoria Raională pentru orașul capitală Varșovia în Varșovia, Secția XII Economică a Registrului Judiciar Național la numărul KRS [RJN]: 0000673578, ce posedă numărul CIF acordat: 527-28-05-128, REGON: 36707965500000, denumită în continuare Garant.
2. Perioada de garanție este de 24 luni și se calculează de la data emiterii produsului primului Cumpărător. Garanția nu acoperă accesoriile și acumulatorul.
3. Prezenta garanție, în intervalul și în termenul stabilit în ea, asigură Cumpărătorului eliminarea gratuită a defectelor apărute în produsul ce face obiectul publicității. Responsabilitatea rezultată din garanție cuprinde numai defectele apărute din motive legate de articolul vândut.
4. Defectele produsului vor fi eliminate de Service-ul Autorizat al Garantului, denumit în continuare Service.
5. Pentru a își exercita drepturile ce decurg din prezenta garanție (depunerea reclamației), Cumpărătorul este obligat să completeze fișa de reclamație sau să se contacteze în alt mod cu Garantul sau cu Service-ul.
6. După notificare, Cumpărătorul este obligat să livreze produsul reclamat la Service. Recomandăm anexarea la produsul complet (din fabrică) a echipamentului împreună cu accesoriile (cabluri, antenă, instrucțiuni, disc CD, șamd.), deoarece acest lucru poate facilita și accelera procedura de garanție.
7. Cumpărătorul este obligat să anexeze la produsul reclamat prezenta fișă de garanție împreună cu dovada cumpărării, precum și cu descrierea defectelor produsului pe care le suspectează. Recomandăm, de asemenea, marcarea coletului ce conține produsul reclamat cu numărul RMA, deoarece lipsa acestui număr poate complica sau prelungi procedura de garanție.
8. Recomandăm păstrarea ambalajului original al produsului în scopul protejării acestuia împotriva deteriorărilor ce pot apare în timpul transportului la Service.
9. Garantul va răspunde la plângere în termen de 14 zile calendaristice de la data primirii de către Service a produsului reclamat împreună cu setul necesar de documente, despre care este vorba în pct. 7 al prezentei garanții.
10. Metoda de bază pentru soluționarea reclamației este repararea produsului, prin care i se restabilește valoarea utilității. În cazul în care: a) defectul nu poate fi eliminat, b) efectuarea reparației nu este posibilă în termen de 14 zile calendaristice de la data primirii produsului de către Service, c) pe parcursul perioadei de garanție au fost efectuate trei reparații calificate drept reparații în garanție, însă produsul are în continuare defecte – Cumpărătorul are dreptul de a schimba produsul cu un produs nou sau cu unul echivalent, fără defecte, cel puțin din aceeași clasă de produse. Cele de mai sus nu exclud alt mod de soluționare a reclamației, într-o manieră convenită de comun acord de Garant și Cumpărător.
11. În cazul neconformității reclamației notificate cu starea reală, sau în cazul imposibilității reparației produsului, Garantul stabilește împreună cu Cumpărătorul modul și termenul de soluționare a reclamației.
12. În cazul în care reclamația a fost considerată nejustificată, Garantul va returna produsul Cumpărătorului, împreună cu indicarea în scris a motivelor pentru care a refuzat să accepte reclamația.
13. În intervalul permis de legea în vigoare, garanția nu cuprinde: a) funcționarea produsului cu echipament sau aplicații ce nu provin de la Garant, b) defectele provocate de folosirea produsului de către Cumpărător în mod neconform cu scopul acestuia sau cu informațiile cuprinse în instrucțiunile de folosire a produsului, c) daunele produsului ca urmare a unor evenimente aleatorii, ce nu rezultă din motive legate de produsul vândut, cum ar fi incendiile, inundațiile, suprasolicitățile rețelei, tensiunea anormală a rețelei, descărcările atmosferice, actele de război, șamd. d) exploatarea produsului în condiții de poluare semnificativă, de umiditate ridicată, condiții termice sau de mediu extreme sau modificări bruște ale acestor condiții, e) defectele și deteriorările produsului, apărute din utilizarea dispozitivelor sau aplicațiilor ce nu provin de la Garant, precum încărcătoare, elemente de fixare, șamd. f) deschiderea, repararea și modificările efectuate pe produs de persoane ce nu sunt reprezentanți ai Service-ului.
14. În intervalul permis de legile în vigoare, prezenta garanție nu se va aplica în cazul în care: a) au fost executate modificări arbitrare în fișa de garanție, b) au fost eliminate în mod arbitrar orice sigilii de garanție ale produsului.
15. În intervalul permis de legile în vigoare, Garantul nu este responsabil pentru pierderea software-ului sau a datelor stocate în dispozitiv în timpul reparației; înainte de predarea produsului pentru reparație, recomandăm crearea unei copii de rezervă. Deoarece în timpul reparației aceste date pot fi pierdute.
16. Dacă Garantul, îndeplinindu-și obligațiile, a livrat Cumpărătorului în locul produsului cu defecte un produs fără defecte sau a efectuat reparații importante ale produsului ce face obiectul garanției, termenul garanției începe să curgă din nou din momentul livrării produsului fără defecte sau returnării produsului reparat. Dacă Garantul a schimbat o piesă a produsului, dispoziția de mai sus se aplică corespunzător piesei înlocuite. În alte cazuri termenul garanției se prelungește cu perioada în care, din cauza defectului produsului în garanție, Cumpărătorul nu a putut beneficia de acesta.
17. Prezenta garanție nu exclude, nu limitează și nici nu suspendă drepturile Cumpărătorului, ce rezultă din neconformitatea mărfii cu contractul, precum și alte drepturi ce rezultă din dispozițiile legilor în vigoare.

# ZÁRUČNÉ PODMIENKY

1. Túto záruku poskytuje VORDON Sp. z o.o., ul. Solec 18 / B-21, 00-410 Varšava, registrovaná obvodným súdom pre hlavné mesto Varšavu vo Varšave, XII oddelenie Národného súdneho registra pod číslom: 0000673578, ktorá má pridelené DIČ: 527-28-05-128, IČO: 36707965500000, ďalej len Ručiteľ.
2. Záručná doba je 24 mesiacov počítaných odo dňa dodania výrobku pôvodnému Kupujúcemu. Záruka sa nevzťahuje na príslušenstvo a batérie.
3. Táto záruka v určenom v nej rozsahu a lehote zaisťuje Kupujúcemu bezplatné odstránenie vzniknutých väd reklamovaného výrobku. Záväzok zo záruky sa vzťahuje iba na vady vzniknuté z príčin spočívajúcich v predanej veci.
4. Vady výrobku bude odstraňovať autorizovaný servis Ručiteľa, ďalej len Servis.
5. Za účelom uplatnenia právomoci vyplývajúcich z tejto záruky (oznámenie o reklamácií) Kupujúci je povinný vyplniť reklamačný list alebo kontaktovať Ručiteľa alebo Servis iným spôsobom.
6. Po oznámení, Kupujúci by mal dodať reklamovaný výrobok do Servisu. Odporúčame zapojenie k výrobku kompletného (továrenského) vybavenia spolu s príslušenstvom (káble, antény, príručka, CD, atď.), keďže môže to uľahčiť a urýchliť proces vybavenia záruky.
7. Kupujúci je povinný zapojiť k reklamovanému výrobku tento záručný list spolu s dokladom o kúpe, a taktiež popisom predpokladaných väd výrobku. Odporúčame tiež označenie zásielky s reklamovaným výrobkom priradeným mu číslom RMA, keďže nedostatok tohto označenia by mohol komplikovať alebo predĺžiť proces vybavenia záruky.
8. Odporúčame uschovávať originálny obal výrobku za účelom ochrany výrobku pred poškodením, ktoré môže nastať počas prepravy do Servisu.
9. Ručiteľ zareaguje na nahlásenú reklamáciu v lehote 14 kalendárnych dní od dňa doručenia do Servisu reklamovaného výrobku spolu s požadovaným súborom dokumentov uvedených v b. 7 tejto záruky.
10. Základným spôsobom vybavenia reklamácie je oprava výrobku, ktorá obnovuje jeho úžitkovú hodnotu. V prípade, že: a) vadu nie je možné odstrániť, b) záručná oprava nie je možná v lehote 14 kalendárnych dní od dňa doručenia výrobku do Servisu, c) počas záručnej doby boli vykonané tri opravy, ktoré boli klasifikované ako záručné opravy, a mimo to výrobok aj naďalej má vady - Kupujúci má nárok na výmenu výrobku za nový alebo iný rovnocenný výrobok bez väd, aspoň z tej istej triedy. Nevylučuje to iný spôsob vybavenia reklamácií, spôsobom na ktorom sa dohodli Ručiteľ a Kupujúci.
11. V prípade, že sa nahlásená reklamácia nezhoduje so skutočným stavom, alebo že výrobok nie je možné opraviť, Ručiteľ sa spolu s Kupujúcim dohodnú na spôsobe a termíne vybavenia reklamácie.
12. V prípade, že bola reklamácia uznaná za neopodstatnenú, Ručiteľ vráti Kupujúcemu výrobok spolu s písomným uvedením dôvodu, prečo odmietol uznanie reklamácie.
13. V rozsahu povolenom príslušnými právnymi predpismi, táto záruka sa nevzťahuje na: a) vzájomnú súčinnosť výrobku so zariadením alebo aplikáciami, ktoré nepochádzajú od Ručiteľa, b) vady spôsobené použitím Kupujúcim výrobku v rozpore s jeho účelom alebo informáciami uvedenými v návode na použitie výrobku, c) poškodenia výrobku, ktoré sú výsledkom náhodných udalostí nevyplývajúcich z príčin spočívajúcich v predanom predmete, ako napr. požiar, povodeň, preťaženie siete, nevhodné sieťové napätie, úder blesku, vojna, atď. d) použitie výrobku za podmienok značného znečistenia, vysokej vlhkosti, extrémnych teplotných či poveternostných podmienok, alebo náhlych zmien týchto podmienok, e) vady a poškodenia výrobku vzniknuté z dôvodu použitia zariadenia alebo aplikácií nepochádzajúcich od Ručiteľa, takých ako sú nabíjačky, podstavce a pod. f) otvorenia, opravy, ako aj zmeny vykonané na výrobku osobami, ktoré nie sú zástupcami Servisu.
14. V rozsahu povolenom príslušnými právnymi predpismi, táto záruka nebude použiteľná v prípade, ak: a) boli svojvoľne vykonané zmeny v záručnom liste, b) boli svojvoľne odstránené akékoľvek záručné pečate z výrobku.
15. V rozsahu povolenom príslušnými právnymi predpismi, Ručiteľ nie je zodpovedný za stratu softvéru alebo dát uložených v zariadení počas opravy; pred odovzdaním výrobku na opravu odporúčame si vytvoriť záložnú kópiu, keďže počas opravy môže dôjsť k strate týchto dát.
16. Ak v rámci vykonania svojich záväzkov Ručiteľ dodal Kupujúcemu namiesto chybného predmetu predmet bez väd, alebo vykonal významné opravy predmetu na ktorý sa vzťahuje záruka, záručná doba začína plynúť odnova v okamihu dodania predmetu bez väd alebo vrátenia opraveného predmetu. V prípade, že Ručiteľ vymenil časť výrobku, predchádzajúca veta sa relatívne vzťahuje na vymenenú časť. V ostatných prípadoch, záručná doba sa predlžuje o dobu, po ktorú v dôsledku prítomnosti vady na predmete, na ktorý sa vzťahuje záruka, Kupujúci nemohol ho používať.
17. Táto záruka nevylučuje, neobmedzuje a nepozastavuje práva Kupujúceho vyplývajúce z nesúlady tovaru so zmluvou, ako aj iných práv v súlade s platnými právnymi predpismi.

# ZÁRUČNÍ PODMÍNKY

1. Tuto záruku poskytuje VORDON Sp. z o.o., ul. Solec 18 / B-21, 00-410 Varšava, registrovaná obvodním soudem pro hlavní město Varšavu ve Varšavě, XII oddělení Národního soudního rejstříku pod číslem: 0000673578, která má přiděleno DIČ: 527-28-05-128, IČO: 36707965500000 dále jen Ručitel.
2. Záruční doba je 24 měsíců od data dodání výrobku původnímu Kupujícímu. Záruka se nevztahuje na příslušenství a baterie.
3. Tato záruka v určeném v ní rozsahu a lhůtě zajišťuje Kupujícímu bezplatné odstranění vzniklých vad reklamovaného výrobku. Závazek ze záruky se vztahuje pouze na vady vzniklé z příčin spočívajících v prodané věci.
4. Vady výrobku bude odstraňovat autorizovaný servis Ručitele, dále jen Servis.
5. Za účelem uplatnění pravomoci vyplývajících z této záruky (oznámení o reklamaci) Kupující je povinen vyplnit reklamační list nebo kontaktovat Ručitele nebo Servis jiným způsobem.
6. Po oznámení by měl Kupující dodat reklamovaný výrobek do Servisu. Doporučujeme zapojení k výrobku kompletního (továrního) vybavení spolu s příslušenstvím (kabely, antény, příručka, CD, atd.), protože to může usnadnit a urychlit proces vyřízení záruky.
7. Kupující je povinen zapojit k reklamovanému výrobku tento záruční list spolu s dokladem o koupi a také popisem předpokládaných vad výrobku. Doporučujeme také označení záruky s reklamovaným výrobkem přiřazeným mu číslem RMA, neboť nedostatek tohoto označení by mohl komplikovat nebo prodloužit proces vyřízení záruky.
8. Doporučujeme uschovávat originální obal výrobku za účelem ochrany výrobku před poškozením, které může nastat během přepravy do Servisu.
9. Ručitel zareaguje na nahlášenou reklamaci ve lhůtě 14 kalendářních dnů ode dne doručení do Servisu reklamovaného výrobku spolu s požadovaným souborem dokumentů uvedených v b. 7 této záruky.
10. Základním způsobem vyřízení reklamací je oprava výrobku, která obnovuje jeho užitnou hodnotu. V případě, že: a) vadu nelze odstranit, b) záruční oprava není možná ve lhůtě 14 kalendářních dnů ode dne doručení výrobku do Servisu, c) během záruční doby byly provedeny tři opravy, které byly klasifikovány jako záruční opravy, a mimo to výrobek i nadále má vady - Kupující má nárok na výměnu výrobku za nový nebo jiný rovnocenný výrobek bez vad, alespoň z téže třídy. Nevylučuje to jiný způsob vyřízení reklamací, způsobem na němž se dohodli Ručitel a Kupující.
11. V případě, že se nahlášená reklamacie neshoduje se skutečným stavem, nebo že výrobek není možné opravit, Ručitel se spolu s Kupujícím dohodnou na způsobu a termínu vyřízení reklamacie.
12. V případě, že byla reklamacie uznána za nedůvodnou, Ručitel vrátí Kupujícímu výrobek spolu s písemným uvedením důvodu, proč odmítl uznání reklamacie.
13. V rozsahu povoleném příslušnými právními předpisy, se tato záruka nevztahuje na: a) vzájemnou součinnost výrobku se zařízením nebo aplikacemi, které nepocházejí od Ručitele, b) vady způsobené použitím Kupujícím výrobku v rozporu s jeho účelem nebo informacemi uvedenými v návodu k použití výrobku, c) poškození výrobku, které jsou výsledkem náhodných událostí nevyplývajících z příčin spočívajících v prodaném předmětu, jako např. požár, povodeň, přetížení sítě, nevhodné síťové napětí, úder blesku, válka atd. d) použití výrobku za podmínek značného znečištění, vysoké vlhkosti, extrémních teplotních či povětrnostních podmínek, nebo náhlých změn těchto podmínek, e) vady a poškození výrobku vzniklé z důvodu použití zařízení nebo aplikací nepocházejících od Ručitele, takových jako jsou nabíječky, podstavce apod. f) otevření, opravy, jakož i změny provedené na výrobku osobami, které nejsou zástupci Servisu.
14. V rozsahu povoleném příslušnými právními předpisy, tato záruka nebude použitelná v případě, že: a) byly svévolně provedeny změny v záručním listu, b) byl svévolně zbaven záruční pečeti z výrobku.
15. V rozsahu povoleném příslušnými právními předpisy, Ručitel není odpovědný za ztrátu softwaru nebo dat uložených v zařízení během opravy; před předáním výrobku na opravu doporučujeme si vytvořit záložní kopii, protože během opravy může dojít ke ztrátě těchto dat.
16. Pokud v rámci provádění svých závazků Ručitel dodal Kupujícímu namísto vadného předmětu předmět bez vad, nebo provedl významné opravy předmětu na který se vztahuje záruka, záruční doba začíná běžet znovu v okamžiku dodání předmětu bez vad nebo vrácení opraveného předmětu. V případě, že Ručitel vyměnil část výrobku, předchází věta se relativně vztahuje na vyměněnou část. V ostatních případech se záruční doba prodlužuje o dobu, po kterou ho v důsledku přítomnosti vady na předmětu, na který se vztahuje záruka, Kupující nemohl používat.
17. Tato záruka nevylučuje, neomezuje a nepozastavuje práva Kupujícího vyplývající z rozporu zboží se smlouvou, jakož i jiných práv v souladu s platnými právními předpisy.

# UVJETI GARANCIJE

1. Ova garancija je data od strane VORDON d.o.o., ul.Solec 18 / B-21, 00-410 Varšava, registriranog u Okružnm Sudu grada Varšava, XII Odjel državnog gospodarskog registra pod rednim brojem 0000673578, porezni OIB broj: 527-28-05-128, MB: 36707965500000, u daljem tekstu: Garant.
- 2- Period garancije iznosi 24 mjeseca i računa se od dana predaje proizvoda prvobitnom Kupcu. Garancija ne obuhvata bateriju i dodatnu opremu.
3. Ova garancija, u svom obimu i u roku u njoj određenom, daje Kupcu pravo na besplatno uklanjanje nastalih mana proizvoda. Odgovornost u ime garancije obuhvaća samo mane koje su nastale zbog razloga koji se nalaze u prodatom predmetu.
4. Mane proizvoda će se ukloniti od strane Autoriziranog servisa Garanta, u daljem tekstu: Servis.
5. U cilju iskorišćenja prava koja proizilaze iz ove garancije (prijava reklamacije), Kupac je dužan popuniti kartu reklamacije ili kontaktirati na drugi način Garanta ili Servis.
6. Nakon prijave, Kupac je dužan dostaviti reklamirani proizvod u Servis. Preporučujemo da uz proizvod, pošaljete kompletu (tvorničku) opremu sa svim periferijama (kabal, antena, korisnički uputi, CD i sl.), jer to može olakšati i ubrzati garancijski postupak.
7. Kupac je dužan uz reklamirani proizvod dostaviti ovaj garantni list te opis mana proizvoda na koje sumnja. Preporučujemo također označenje pošiljke sa reklamiranim proizvodom dodijeljenim brojem RMA, jer bez toga broja postupak rješavanja reklamacije se može produljiti ili biti otežan.
8. Preporučujemo čuvanje originalne ambalaže proizvoda u cilju osiguranja prozveda pred oštećenjima koja mogu nastupiti tijekom transporta u Servis.
9. Garant će riješiti prijavljenu reklamaciju u roku od 14 kalendarskih dana od dana prijema u Servis reklamiranog proizvoda zajedno sa traženim kompletom dokumentacije iz člana 7 ovog dokumenta.
10. Osnovni način rješavanja reklamacije je popravak proizvoda koji će mu vratiti uporabnu vrijednost. U slučaju da: a) manu nije moguće ukloniti, b) izvršenje garancijskog popravka nije moguće u roku od 14 kalendarskih dana od dana prijema predmeta u Servis, c) tijekom garantnog roka izvršeno tri popravke koje su kvalificirane kao garancijske te proizvod i dalje ima iste mane- Kupac ima pravo zamjene proizvoda novim proizvodom ili istovjetnim proizvodom, proizvodom bez mana, namjarnje iste klase kvalitete. Ovo ne isključuje druge načine rješavanja reklamacija, na način dogovoren između Garanta i Kupca.
11. U slučaju neslaganja prijavljene reklamacije sa faktičkim stanjem ili nemogućnosti popravke proizvoda, Garant zajedno sa Kupcem će odrediti način i rok rješavanja reklamacije.
12. U slučajevima da reklamacija nije opravdana, Garant će vratiti Kupcu proizvod sa pismenim obrazloženjem razloga zbog kojih je odbio rješavanje reklamacije.
13. U pravnim okvirima važećeg zakona, ova garancija ne obuhvaća: a) suradnju proizvoda sa opremom ili aplikacijama koje nisu proizvodi Garanta, b) mana nastalih usljed uporabe proizvoda od strane Kupca koja nije u skladu sa namjenom predmeta ili sa informacijama u korisničkim uputima, c) oštećenja proizvoda usljed djelovanja više sile i koja nisu vezana za sam proizvod, kao što su požar, poplava, preopterećenje mreže, nepravilan napon mreže, grmljavine, ratna djestva i sl., d) uporabe proizvoda u uvjetima znatne prljavštine, velike vlage, ekstremnim termičkim ili spoljnim uvjetima ili kod naglih promjena uvjeta, e) mana i oštećenja proizvoda nastalih usljed uporabe proizvoda ili aplikacija koja nisu proizvodi Garanta, kao što su punjači, montažni elementi i sl., f) otvaranja, popravka kao i vršenja promjena proizvoda od strane neovlašćenih lica koja nisu predstavnici Servisa.
14. U pravnim okvirima važećg zakona, ovaj garantni list neće imati primjenu u slučaju da: a) izvršeno samovoljno promjene u garantnom listu, b) samovoljno uklonjeno garancijske plombe sa proizvoda.
15. U pravnim okvirima važećeg zakona Garant ne odgovara za gubitak softvera ili podataka koji se čuvaju u uređaju tijekom popravke; prije predaje predmeta na popravak, preporučujemo napraviti rezervnu sigurnosnu kopiju, jer tijekom rada podaci mogu biti izgubljeni.
16. Ako u izvršavanju svojih obaveza Garant je dostavio Kupcu umjesto predmeta sa manom-predmet bez mana ili je izvršio bitne popravke proizvoda obuhvaćenog garancijom, garantni rok počinje ispočetka od trenutka dostave predmeta bez mane ili povratka popravljenog predemta. Ako Garant je promijenio dio predmeta, ovaj se princip primjenjuje za zamijenjen dio. U drugim slučajevima garantni rok se produljava za vrijeme u kojem Kupac nije mogao koristiti reklamirani predmet.
17. Ovaj garantni list ne isključuje, ne ograničava niti ne oduzima prava Kupca koja proizilaze iz neslaganja proizvoda sa ugovorom, kao i druga prava koja prositiču iz zakonskih propisa.



# ГАРАНЦИОННИ УСЛОВИЯ

1. Настоящата гаранция се издава от VORDON Sp. z o.o., ul. Solec 18 / B-21, 00-410 Warszawa, вписано от Районен съд за Място Столечне Варшава – гр. Варшава, XII Стопанско отделение на Националния съдебен регистър под номер KRS: 0000673578, с номер за данъчна идентификация NIP: 527-28-05-128, REGON: 36707965500000, наричано по-долу „Гаранта“.
2. Гаранционният срок е 24 месеца и започва да тече от датата на предаване на продукта на първия му Купувач. Гаранцията не важи за аксесоарите и акумулатора.
3. Настоящата гаранция, в посочените в нея обхват и срок, осигурява на Купувача безплатно отстраняване на дефектите на продукта. Гаранцията обхваща само присъщи на продадения продукт дефекти.
4. Дефектите на продукта ще бъдат отстранявани от Оторизиран сервиз на Гаранта, наричан по-долу „Сервиза“.
5. За да може да се възползва от правата по настоящата гаранция (заявяване на рекламация), Купувачът трябва да попълни талон за рекламация или да се свърже по друг начин с Гаранта или със Сервиза.
6. След като подаде заявка, Купувачът трябва да представи продукта – предмет на рекламацията в Сервиза. Препоръчваме към продукта да се приложи пълното (фабрично) оборудване заедно с аксесоарите (кабели, антена, инструкция, CD и т.н.), тъй като това може да улесни и ускори гаранционната процедура.
7. Купувачът следва да приложи към продукта настоящата гаранционна карта заедно с касова бележка, както и описание на предполагаемите дефекти. Препоръчваме пратката с продукта – предмет на рекламацията да бъде обозначена с предоставения RMA номер, тъй като липсата на такова обозначение може да затрудни или забави гаранционната процедура.
8. Препоръчваме да запазите оригиналната опаковка на продукта с цел предпазването му от повреди, които могат да настъпят при транспортиране до Сервиза.
9. Гарантът ще отговори на подадената рекламация в срок от 14 календарни дни от датата на получаване на продукта от Сервиза заедно със задължителния комплект документи, упоменати в т. 7 от настоящата гаранция.
10. Основният начин за уреждане на рекламации е ремонт на продукта, който ще възстанови потребителската му стойност. В случай, че: а) дефектът не може да бъде отстранен, б) извършването на гаранционен ремонт не е възможно в рамките на 14 календарни дни от датата на получаване на продукта от Сервиза, в) по време на гаранционния срок са извършени три ремонта, квалифицирани като гаранционни такива, но продуктът все още има дефекти – Купувачът има право на замяна на продукта за нов или друг равностоен такъв без дефекти, който е минимум от същия клас. Горното не изключва друг начин на уреждане на рекламацията, договорен от Гаранта и Купувача.
11. В случай на несъответствия на подадената рекламация с фактическата обстановка или невъзможност за ремонт на продукта, Гарантът ще определи начина и срока за уреждане на рекламацията заедно с Купувача.
12. Ако рекламацията бъде счетена за неоснователна, Гарантът ще върне на Купувача продукта заедно с писмено изложени причини, поради които отказва да признае рекламацията.
13. В разрешения от действащото законодателство обхват, настоящата гаранция не включва: а) работа на продукта с оборудване или приложения, които не са продукт на Гаранта, б) дефекти, причинени от употреба не според предназначението на продукта или съгласно инструкцията за употреба на същия от страна на Купувача, в) повреди на продукта в резултат на случайни събития, които не са причинени от продадената вещь, като пожар, наводнение, претоварване на мрежата, неправилно напрежение, мълнии, военни действия и др., г) експлоатация на продукта в условия на силно замърсяване, висока влажност, екстремални температурни или екологични условия или резки промени на тези условия, д) дефекти и повреди на продукта в резултат на употребата на устройства или приложения, които не са производство на Гаранта, като зарядни устройства, монтажни елементи и др., е) отваряне, ремонт и промени, извършени по продукта от лица, които не са представители на Сервиза.
14. В разрешения от действащото законодателство обхват, настоящата гаранция няма да бъде изпълнима в следните случаи: а) ако са нанесени самоволни промени в гаранционната карта, б) ако самоволно са отстранени гаранционните пломби на продукта.
15. В разрешения от действащото законодателство обхват, Гарантът не носи отговорност за загуба на софтуер или на данни, съхранявани в устройството по време на ремонт; преди да предадете продукта за ремонт, Ви препоръчваме да направите резервни копия, тъй като при ремонта данните могат да бъдат загубени.
16. Ако при изпълнението на своите задължения Гарантът е предоставил на Купувача вместо дефектната вещь, изправна такава или е извършил съществени поправки на предмета на гаранцията, гаранционният срок започва да тече отново от момента на предоставяне на изправна вещь или на връщане на отремонтираната такава. Ако Гарантът е подменил части на продукта, горният текст се прилага съответно за сменената част. В други случаи гаранционният срок се удължава с времето, през което, поради дефект на предмета на гаранцията, Купувачът не е могъл да го ползва.
17. Настоящата гаранция не изключва, не ограничава и не прекратява правата на Купувача, произтичащи от несъответствието на стоката с договора, както и други права, произтичащи от действащите законови разпоредби.

# GARANTIJOS SĄLYGOS

1. Šią garantiją suteikia VORDON Sp. z o.o., Solec g. 18 / B-21, 00-410 Varšuva, Lenkija, užregistruota Varšuvos rajono apylinkės teisme Varšuvoje, XII Prekybos departamente prie nacionalinio teismo registro, su numeriu NTR 0000673578, turinti PVM MK: 527 -28 -05-128; Įm. k: 36707965500000 , toliau - Garantasis.
2. Garantinis laikotarpis yra 24 mėnesiai ir skaičiuojamas nuo prekės perdavimo pradiniam Pirkėjui datos. Garantija netaikoma priedams ir akumuliatoriui.
3. Ši garantija, atsižvelgiant į jos taikymo sritį ir per joje nustatytą laikotarpį, užtikrina Pirkėjui nemokamą atsiradusių produkto defektų pašalinimą. Pagal garantiją atsakomybė apima tik defektus, atsirandančius parduodamame daikte esančių priežasčių.
4. Produkto defektai bus šalinami Autorizuotame Garanto Remontų Centre (toliau - Remontų centras).
5. Norint pasinaudoti šia garantija suteikta teise (skundo pateikimas), Pirkėjas privalo užpildyti skundo kortelę arba kitaip susisiekti su Garantu ar Remontų centru.
6. Po pranešimo Pirkėjas privalo pristatyti skundžiamą gaminį į Remontų centrą. Rekomenduojame prijungti prie produkto kompleksišką (gamyklinę) įrangą kartu su priedais (kabeliai, antena, instrukcija, kompaktiniai diskai ir tt), nes tai gali palengvinti ir pagreitinti garantinį procesą.
7. Pirkėjas privalo pridėti prie garantinio produkto šią garantijos kortelę kartu su pirkimo įrodymu ir jo įtariamų produkto defektų aprašymu. Taip pat rekomenduojame pažymėti prekę su produktui priskirtu RMA numeriu (garantijos paslaugos numeriu), nes etiketės stoka gali trukdyti arba pratęsti garantijos procedūrą.
8. Rekomenduojame išsaugoti originalią produkto pakuotę, kad gaminys būtų apsaugotas nuo žalų, kurios gali atsirasti transportuojant ją į Remontų centrą.
9. Garantasis atsakys į pretenziją per 14 kalendorinių dienų nuo tos dienos, kai Remontų centras gavo produktą kartu su reikiama dokumentų rinkiniu, nurodytu šios garantijos 7 pun.
10. Pagrindinis pretenzijos nagrinėjimo būdas yra produkto taisymas, kuris atkuria naudingumo vertę. Jei: a) defekto neįmanoma pašalinti; b) garantinis remontas neįmanomas per 14 kalendorinių dienų nuo to, kai Remontų centras produktą; c) garantijos laikotarpiu buvo atlikti trys remonto darbai, kurie buvo klasifikuojami kaip garantinis remontas, bet produktas vis dar yra defektuotas - Pirkėjas turi teisę, kad prekė būtų pakeista nauja ar kita, bent tos pačios klasės lygiaverte preke. Pirmiau išdėstytos sąlygos nepanaikina kito pretenzijos nagrinėjimo būdo, dėl kurio Garantasis ir Pirkėjas sutaria.
11. Jei pateikta pretenzija neatitinka tikrosios situacijos ar neįmanoma pataisyti produkto, Garantasis su Pirkėju sutaria, kaip ir kada pretenzija bus tvarkoma.
12. Jei pretenzija laikomas nepagrįsta, Garantasis grąžina produktą Pirkėjui kartu su rašytiniu nurodymu dėl priežasčių, dėl kurių jis atsisakė priimti pretenziją.
13. Taikant galiojančius įstatymus ši garantija netaikoma: a) gaminio sąveikai su ne Garanto įranga ar taikomosiomis programomis, b) defektams, kuriuos Pirkėjas sukėlė naudodamas produktą, nesilaikydamas jo numatyto naudojimo ar informacijos, esančios produkto naudojimo instrukcijoje, c) produkto defektams dėl atsitiktinių įvykių, o ne dėl priežasčių, būdingų parduodamoms prekėms, tokiems kaip gaisras, potvynis, tinklo perkrova, tinklo įtampa, atmosferos išsiskrovimai, karinės operacijos ir kt., d) produkto eksploatavimui esant didelei taršai, aukštam drėgnumui, ekstremalioms temperatūroms arba aplinkos sąlygoms, arba staigiems tokių sąlygų pokyčiams, e) produkto defektams ir žaloms, atsiradusioms dėl to, kad naudojami ne Garanto tiekiamą įrangą ar taikomąsias programas pvz., įkrovikliai, tvirtinimo detalės ir kt., f) atidarymui, taisymui, taip pat produkto pakeitimams atliktiems asmenų, kurie nėra Remonto centro atstovais.
14. Taikant galiojančius įstatymus ši garantija nebus vykdoma, jei: a) garantijos kortelės pakeitimai buvo padaryti savavališkai; b) nuo produkto savavališkai buvo pašalintos bet kokios garantinės plombos.
15. Taikant galiojančius įstatymus, Garantasis nėra atsakingas už programinės įrangos ar duomenų, saugomų įrenginyje, praradimą remonto metu; prieš pateikdami produktą remontui, rekomenduojame sukurti atsarginę kopiją, nes šie duomenys gali būti prarasti remonto metu.
16. Jei, vykdydamas savo pareigas, Garantasis Pirkėjui suteikė vietoje defektuotos prekės prekę be defektų, ar padarė esminį garantiją apimtos prekės remontą, garantijos laikotarpis vėl pradėdamas skaičiuoti nuo prekės be defektų arba suremontuotos prekės pristatymo momento. Jei Garantasis pakeitė kai kuriuos elementus, pirmiau nurodyta nuostata taikoma iškeistoms dalims. Kitais atvejais garantijos laikotarpis pratęsiamas iki to laiko, kai dėl garantija apimto daikto defekto Pirkėjas negalėjo juo naudotis.
17. Ši garantija neatmeta, apriboja arba sustabdo Pirkėjo teisių, kylančių dėl produkto neatitikimo sutarčiai, taip pat kitų teisių kylančių iš taikytinos teisės nuostatų.



.....  
**NAZWA / ADRES SPRZEDAWCY**

NAME / ADDRESS OF THE SELLER

.....  
**NR DOWODU ZAKUPU**

NUMBER OF EVIDENCE OF PURCHASE

.....  
**DATA SPRZEDAŻY**

DATE OF SALE

.....  
**NAZWA URZĄDZENIA**

DEVICE NAME

.....  
**NR SERYJNY / MODEL**

SERIAL NUMBER / MODEL

**Oświadczam, że zapoznałem się i akceptuję warunki zawarte w Karcie Gwarancyjnej.**

I represent that I have read and accepted the terms and conditions specified in the Warranty Certificate.

.....

